

の遊び方

セット内容

取扱説明書(本書)…1

コンドルデンワ本体…1

受話器…1

警告 (けいこく)

保護者の方へ必ずお読みください。

●小部品があります。誤飲・窒息の危険がありますので、3才未満のお子様には絶対に与えないでください。

注意 (ちゅうい)

●可動部の隙間には指などを入れしないでください。はさまれてケガをする恐れがあります。●ぶついたり、ふりまわすなど乱暴な遊びをしないでください。

ちういれな

〈使用上の注意〉

●プラスチック梱包材は、開封後はすぐに捨ててください。●本商品には塗装部分がありますので、保管の際には他のもの(樹脂製品や家具、ソファ)と接触しないようにしてください。色が移る場合があります。●可動部分・取付部分を無理な方向に強く引っ張ったり、曲げたりしないでください。●コンドルデンワはDXガンガンセイバー以外には取り付けしないでください。他のものに無理に取り付けると、破損する場合があります。

仮面ライダーゴースト

の玩具情報はWebサイトをチェック!!

※一部のPHS・携帯電話からはご利用頂けない場合があります。

仮面ライダーゴースト おもちゃ

<http://rider.b-boys.jp/>

アンケートにご協力ください!!

よりよい商品づくりのために、皆様のご意見、ご感想をお聞かせください。

スマートフォン・携帯電話からは右の二次元コードを読み取ってアクセスしてお答えください。

商品コード 005964

ボーイストイパークメンバーズ(登録無料)に登録してアンケートにお答えいただくと、ボーイストイパークメンバーズ内でキャンペーンに応募できる「YEAH!ポイント」がもらえます。

※通信料などはおお客様のご負担となります。※お答えいただいたアンケートは個人を特定しない統計処理に利用させていただきます。※PHSからはご利用いただけません。

〈締め切り：2016年9月末日〉

二次元コードを読み取れない場合や、パソコンからは下記を入力してアクセスしてお答えください。

<http://www.b-boys.jp/member/researches/>

注意!! 保護者の方へ

本商品をご使用になる前に、本書をよくお読みいただき、お子様へご説明ください。

指はさみに注意!!

受話器を变形する時の可動部の隙間

ガジェットモードの組み立て方 ※セット内容の状態から始めます。

1 受話器を变形させます。

受話器の頭部と、スピーカーを図のように变形させます。

2 受話器を置きます。

受話器をコンドルデンワ本体に置きます。

受話器の凹部とコンドルデンワ本体の凸部を合わせて置きます。

コンドルデンワ本体

受話器

頭部

スピーカー

凹部

凸部

ガジェットモード 完成!!

ダイヤルの回転遊びができます。

アニマルモードへの変形 ※ガジェットモード完成の状態から始めます。

1 受話器を外します。

受話器をコンドルデンワ本体から矢印の方向に外します。

コンドルデンワ本体

受話器

2 本体をひっくり返します。

コンドルデンワ本体を図のように上下にひっくり返し、平らな所に置きます。

3 翼を展開します。

①翼根元(右・左)を前に開き、
②翼先端(右・左)を矢印の方向に変形させます。

翼根元(右)

翼根元(左)

翼先端(右)

翼先端(左)

4 受話器を变形して本体に取り付けます。

①受話器の取っ手を図のように180°回転させます。
②受話器の凸部を、コンドルデンワ本体の凹部に取り付けます。

取っ手

受話器

凹部

凸部

コンドルデンワ本体

コンドルデンワ本体

アニマルモード 完成!!

※元に戻す時は逆の手順で行ってください。

DXガンガンセイバー(別売り)との合体準備

※アニマルモード完成の状態から始めます。

1 受話器を本体から外し、変形させます。

①コンドルデンワー本体から受話器を矢印の方向に引っ張って取り外します。
※コンドルデンワー本体をしっかりと押さえて行います。

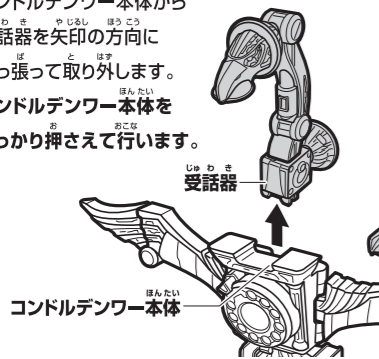

②受話器の頭部を上上げます。

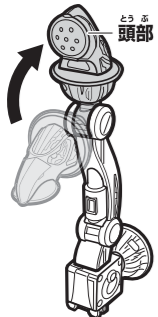

③受話器の取っ手を90°回転させます。

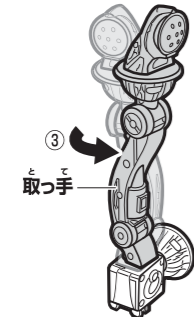

2 受話器を本体に取り付けます。

受話器の凸部をコンドルデンワー本体の凹部にカチッと音がるまで差し込みます。

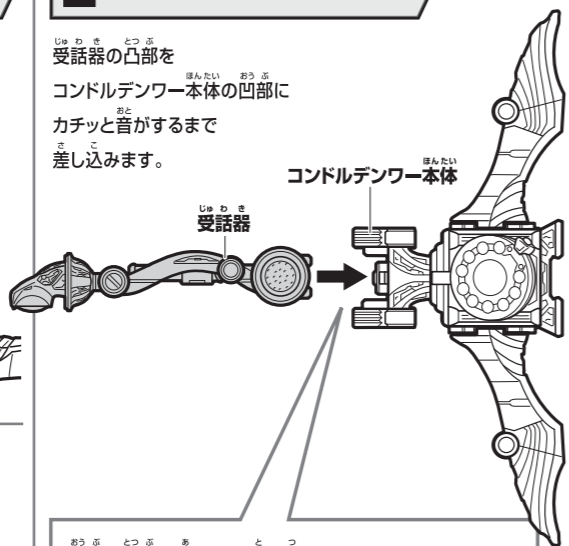

凹部と凸部を合わせて取り付けます。

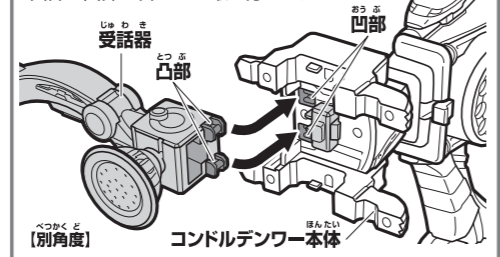

合体準備完了!!
(合体モード)

コンドルデンワー本体から受話器を外す時は

コンドルデンワー本体背面のロック解除レバーを矢印の方向に押しながら受話器を矢印の方向に引き抜きます。

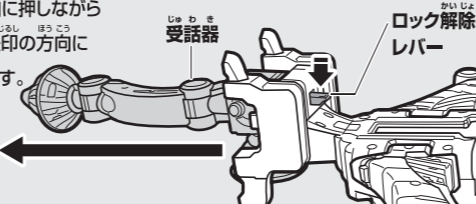

DXガンガンセイバー(別売り)との合体

※DXガンガンセイバー(別売り)はブレードモード完成の状態から始めます。
詳しくはDXガンガンセイバーの取扱説明書をご参照ください。

①ガンガンセイバーの変形ボタンを押しながら、グリップを矢印の方向に変形させます。

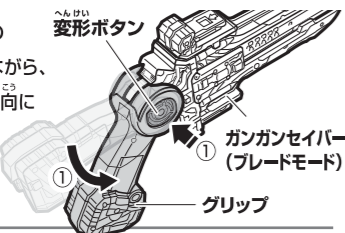

②コンドルデンワー(合体モード)のジョイントを、ガンガンセイバーのジョイントにカチッと音がるまで差し込みます。
→合体音が鳴ります。

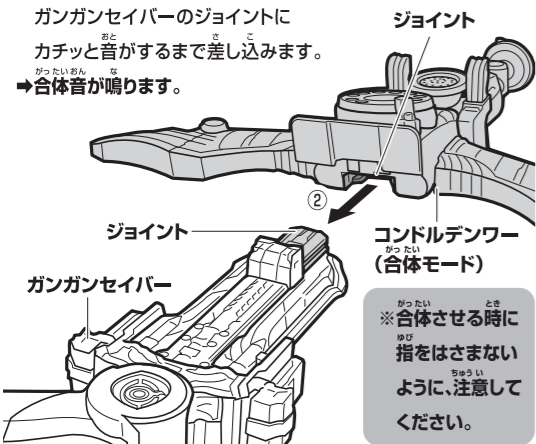

ガンガンセイバー
アローモード
完成!!

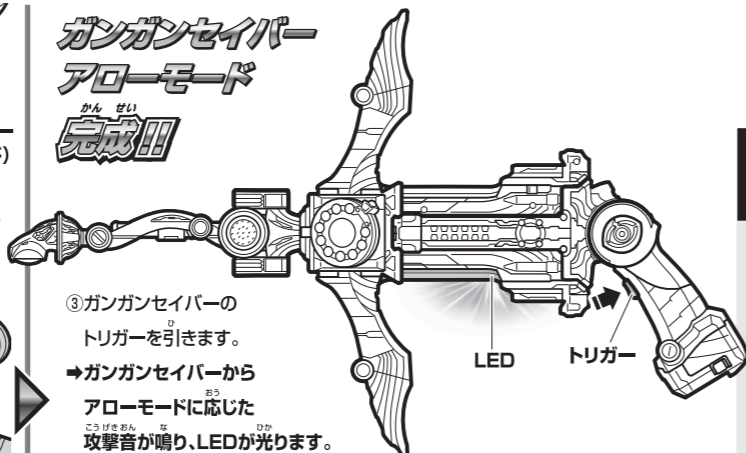

③ガンガンセイバーのトリガーを引きます。
→ガンガンセイバーからアローモードに応じた攻撃音が鳴り、LEDが光ります。

※両手でグリップと翼根元(左)をしっかり持って、操作してください。

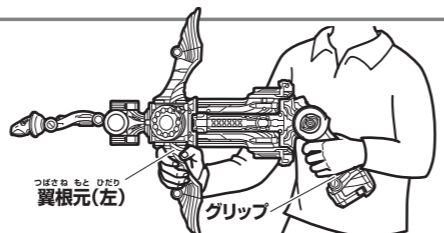

アローモードの合体を解除する時は

コンドルデンワー本体のロック解除ボタンを押しながらコンドルデンワー本体を矢印の方向に引き抜きます。

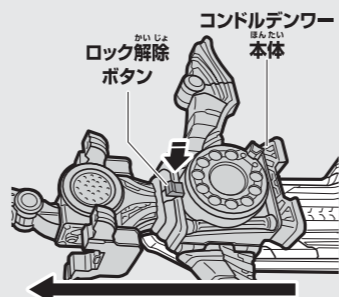

DXゴーストドライバー(別売り)との連動

ガンガンセイバーアローモード完成の状態から始めます。

①ガンガンセイバーのセンサーをゴーストドライバーの中心部に近づけます。
→ガンガンセイバーから反応音とセリフが鳴り、LEDが光ります。
その後、必殺技待機音が鳴ります。

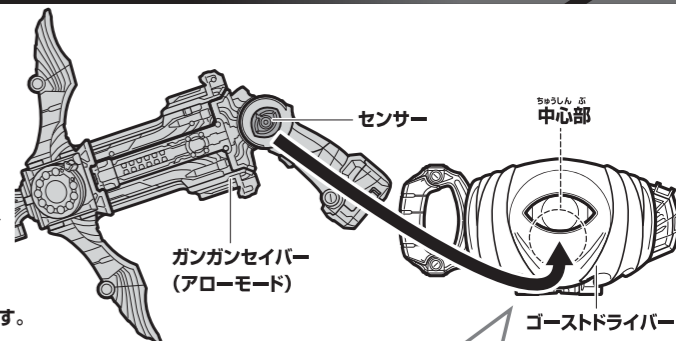

図のようにガンガンセイバーアローモードのグリップを水平にして近づけます。

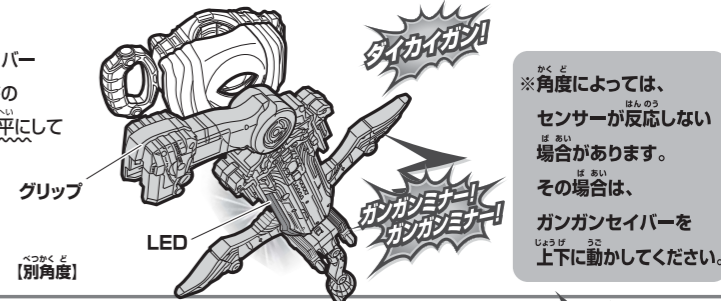

※角度によっては、センサーが反応しない場合があります。
その場合は、ガンガンセイバーを上下に動かしてください。

②ガンガンセイバーのトリガーを引きます。
→必殺技音が鳴り、LEDが光ります。

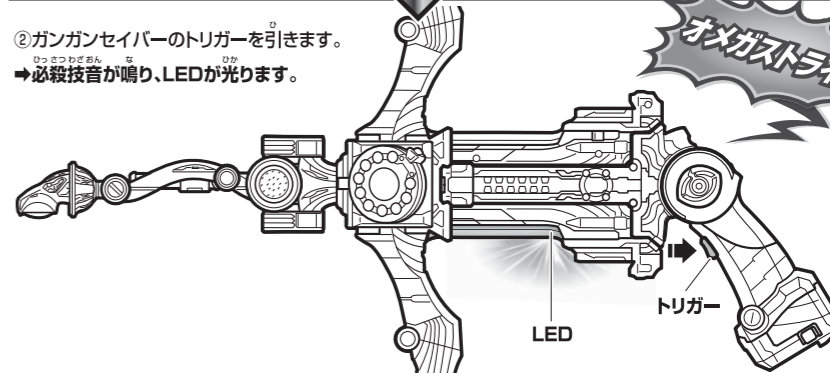

別売り商品との連動

全てのゴーストガジェットシリーズと連動!
それぞれに対応した音声が発音!!

ゴーストガジェットシリーズ
続々登場予定!!



4モード変形
DXガンガンセイバー
(発売中)