

## セット内容

取扱説明書(本書)…1

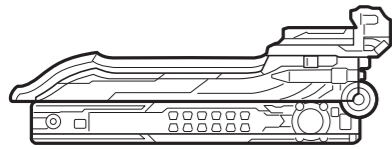

ガンガンセイバー(小)…1

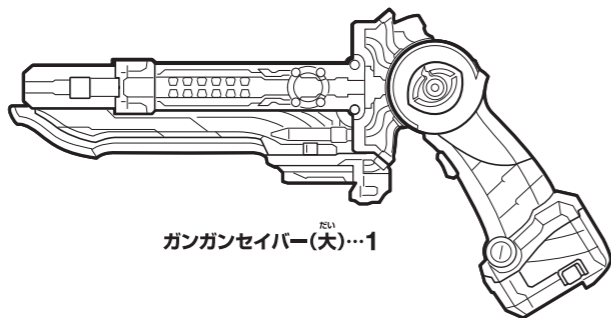

ガンガンセイバー(大)…1

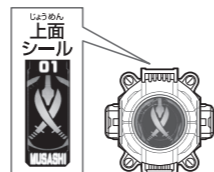

ムシンゴーストアイコン…1

## 警告 (けいこく)

保護者の方へ 必ずお読みください。

●小部品があります。誤飲・窒息の危険がありますので、3才未満のお子様には絶対に与えないでください。

## 注意 (ちゅうい)

●単4乾電池(別売り)、ねじなどの誤飲事故(特に3才未満のお子様)に注意してください。●ぶついたり、ふりまわすなど乱暴な遊びをしないでください。●本商品には電子部品を使用しておりますので、ペースメーカーをご使用の方は、本商品を身体に近づけないようご注意ください。●可動部の隙間には指などを入れないでください。はさまれてケガをする恐れがあります。●LEDの光の点滅を見続けしないでください。気分が悪くなったりするおそれがあります。《電池を誤使用すると発熱・破裂・液漏れの恐れがあります。下記に注意してください》●万一、乾電池から漏れた液が目に入ったときはすぐに大量の水で洗い、医師に相談してください。皮膚や服に付いた時は水で洗ってください。●乾電池の交換は保護者の方が行ってください。●充電式(ニカドなど)電池は、絶対に使用しないでください。●古い電池と新しい電池、いろいろな種類の電池を混ぜて使わないでください。●+ (プラスマイナ)スを正しくセットしてください。●遊んだ後は必ずスイッチを切り乾電池をはずしてください。乾電池を入れたままにしておくと、液漏れの恐れがあります。●ショートさせたり充電、分解、加熱、火の中に入れてたりしないでください。●廃棄するときは、自治体の廃棄処理の指示に従ってください。



〈使用上の注意〉●本商品は精密な電子部品で構成されています。落としたり、水にぬらしたり、汚したり、分解したりしないでください。また、高温・低温になる所での使用、保管はさけてください。●プラスチック梱包材は、開封後はすぐに捨ててください。●本商品には塗装部分がありますので、保管の際には他のもの(樹脂製品や家具、ソファ)と接触しないようにしてください。色が移る場合があります。●可動部分・取付部分を無理な方向に強く引っ張ったり、曲げたりしないでください。●発音の一部にイントネーションが違っていたり、商品の特性

上聞き取りにくいものがありますが、ご了承ください。●ガンガンセイバーには、ゴーストガジェットシリーズ以外は取り付けしないでください。他のものを無理に取り付けると、破損する場合があります。●誤動作した場合は電源を入れ直してください。●ゴーストアイコン背面のQRコードが剥がれたり、傷がついた場合や、汚れが付着している場合には、スマートフォンやガンバライジングで読み取れないことがありますのでご注意ください。

## 遊ぶ前に… 乾電池の入れ方 ※電池交換箇所は2カ所あります。 ※必ず保護者の方が行ってください。

※電源スイッチがX(OFF)になっていることを確認してください。

※音声が小さくなって聞き取りにくくなったり、音が繰り返し鳴るなどの誤動作をする場合や、

音が繰り返し鳴るなどの誤動作をする場合や、

センサーが反応しづらくなったり、

LEDの発光が弱くなった場合は、

すべて新しい電池に交換してください。

①電池ぶたを取り外します。(グリップとブレードの2カ所にあります)

①-1 電池ぶたのネジを⊕または⊖ドライバーで矢印の方向に回し、

①-2 電池ぶたを取り外します。

②乾電池を入れます。

単4乾電池3本(別売りの)⊕⊖を、それぞれ間違えないように入れます。

③それぞれの電池ぶたを戻します。

電池ぶたの突起と本体のミゾを合わせ、

電池ぶたのネジを①-1と逆方向に回して閉じます。

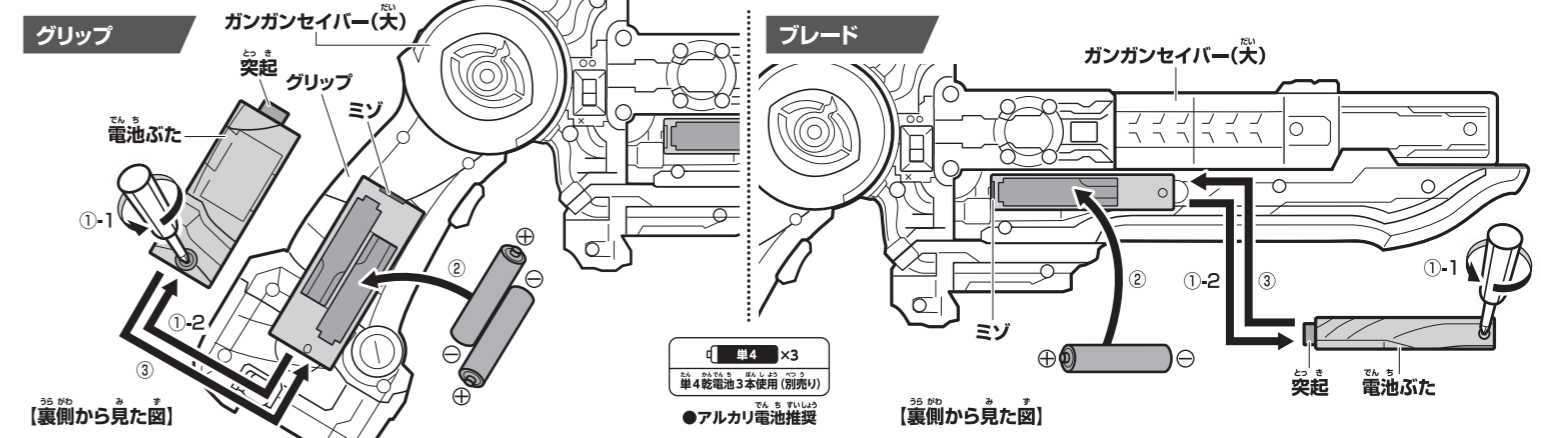

## 電源の入れ方

ガンガンセイバー(大)の電源スイッチをO(ON)にします。

→LEDが光り、セリフが鳴ります。

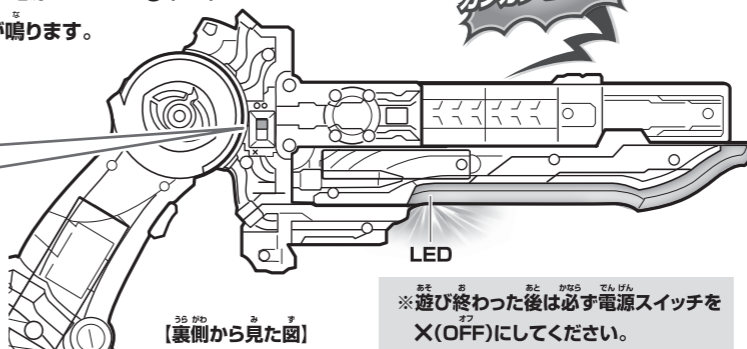
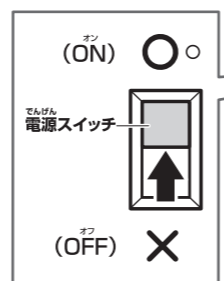

## 電池を使用する際は、次の項目に注意してください。

※未開封の新しい電池を使用してください。種類や銘柄の違う電池、メーカーの違う電池を混ぜて使用しないでください。●電池の⊕⊖を間違えないように入れてください。●遊び終わったら電源をOFFにしてください。また、長時間使用しないときは必ず電池を取り外してください。

## 注意!! 保護者の方へ 本商品をご使用になる前に、本書をよくお読みいただき、お子様へご説明ください。

**振り回さない!!**

ガンガンセイバーを人や動物に向かって、振り回さないでください。●おもむき事故の原因となります。

**指はさみに注意!!**

ガンガンセイバー(小)をガンガンセイバー(大)に取り付ける時の隙間。

**ナギナタモードへの変形時、ガンガンセイバー(小)をガンガンセイバー(大)に取り付ける時の隙間。**

### 別売り商品との連動

全てのゴーストアイコン、ガンガンセイバーと連動!!

ガンガンセイバーと連動!!

変身ベルト DXゴーストドライバー (発売中)

ゴーストガジェットシリーズ 01 コンドルデンワ (10月中旬発売予定)

### ゴーストアイコンで遊びが広がる!!

スマートフォンアプリ

ベルトにセット! QRコードを読み込み!

QRコードを読み込み! http://rider.b-boys.jp/

QRコードを読み込み! 10月上旬稼働予定

### 仮面ライダーゴーストの玩具情報はWebサイトをチェック!!

一部PHS・携帯電話からはご利用頂けない場合があります。

仮面ライダーゴースト おもちゃ

http://rider.b-boys.jp/

### アンケートにご協力ください!!

よりよい商品づくりのために、皆様のご意見、ご感想をお聞かせください。

スマートフォン・携帯電話からは右の二次元コードを読み取ってアクセスしてお答えください。

商品コード 005957

※ゴーストアイコンについているQRコードではありませんのでご注意ください。

ボーイストイパークメンバーズ(登録無料)に登録してアンケートにお答えいただく、ボーイストイパークメンバーズ内でキャンペーンに応募できる「YEAH!ポイント」がもらえます。

※選定料などはお客様のご負担となります。※お答えいただいたアンケートは個人を特定しない統計処理に利用させていただきます。※PHSからはご利用いただけません。

(締め切り: 2016年9月末)

二次元コードを読み取れない場合や、パソコンからは下記を入力してアクセスしてお答えください。

http://www.b-boys.jp/member/researches/

# 各部名称

## ガンガンセイバー

※ブレードモードを例に説明します。

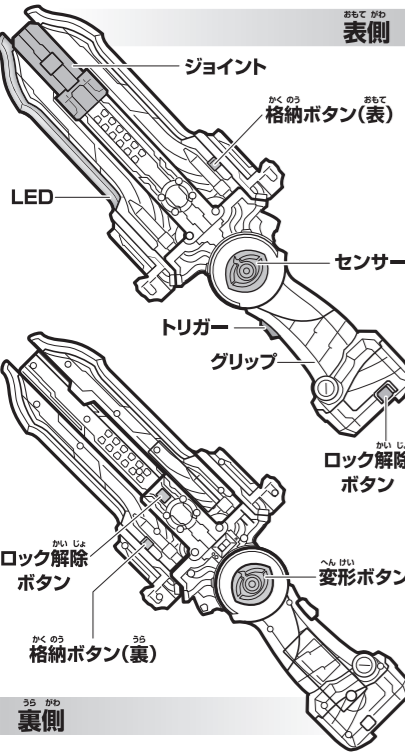

## ゴーストアイコン

### ムサシゴーストアイコン

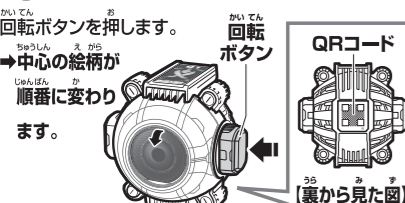

### ムサシゴーストアイコンの絵柄



# 4モード変形・攻撃遊び

## 1 ブレードモード

※セット内容の状態から始めます。

①ガンガンセイバー(大)の変形ボタンを押しながら、グリップを矢印の方向に変形させます。

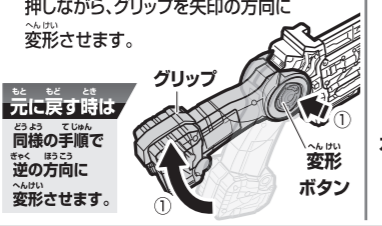

②ガンガンセイバー(小)を、ガンガンセイバー(大)に合体させます。→合体音が鳴り、LEDが光ります。

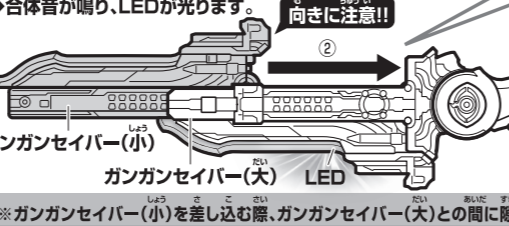

ガンガンセイバー(大)の突起の内側にセットし、レールに沿わせてカチッと音がするまで差し込みます。

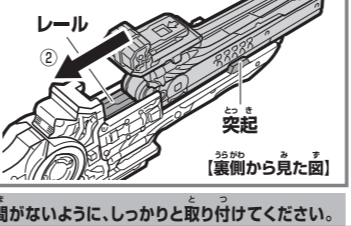

## ブレードモード 完成!!



## ガンガンセイバー(小)の取り外し方



## 2 ガンモード

※ブレードモードからガンガンセイバー(小)を外した状態から始めます。

①ガンガンセイバー(小)を、ガンガンセイバー(大)に合体させます。→合体音が鳴り、LEDが光ります。

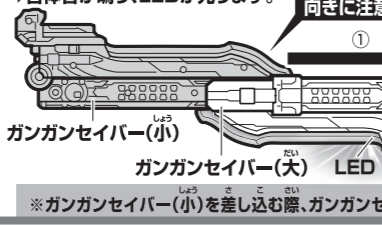

ガンガンセイバー(大)の突起の内側にセットし、レールに沿わせてカチッと音がするまで差し込みます。



②ガンガンセイバー(大)の変形ボタンを押しながら、グリップを矢印の方向に変形させます。



## ガンモード 完成!!



## ガンガンセイバー(小)の取り外し方

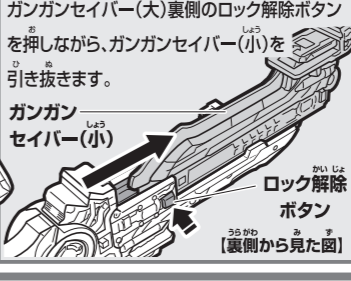

## 3 ニ刀流モード

※ブレードモードからガンガンセイバー(小)を外した状態から始めます。

ガンガンセイバー(小)のグリップを、矢印の方向にカチッと音がするまで変形させます。

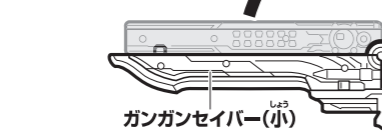

ガンガンセイバー(大)の突起の内側にセットし、レールに沿わせてカチッと音がするまで差し込みます。

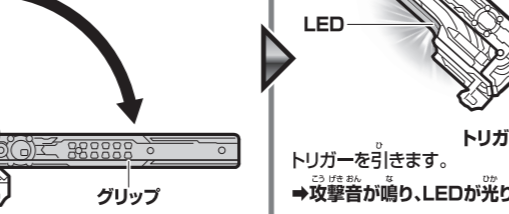

②ガンガンセイバー(大)の変形ボタンを押しながら、グリップを矢印の方向に変形させます。

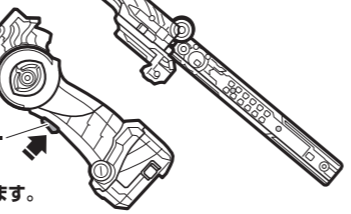

## ニ刀流モード 完成!!

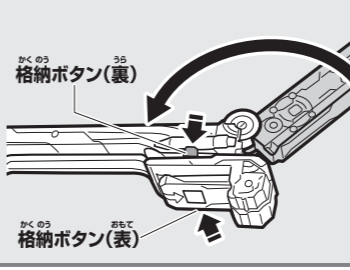

## ガンガンセイバー(小)を元に戻す時は

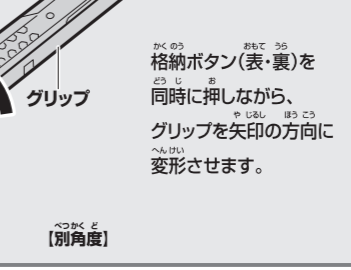

## 4 ナギナタモード

※ブレードモードからガンガンセイバー(小)を外した状態から始めます。

ガンガンセイバー(小)を、ガンガンセイバー(大)のグリップに合体させます。

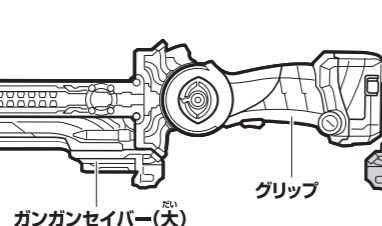

ガンガンセイバー(大)のグリップ凹部の形状に合わせてカチッと音がするまで差し込みます。

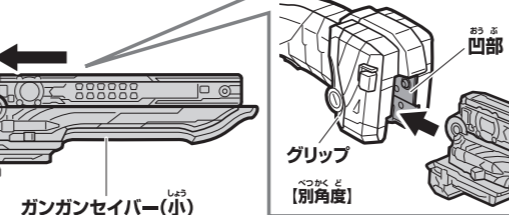

②トリガーを押し込みます。→変身音が鳴り、LEDが光ります。そして、まぶたが開いてムサシゴーストアイコンの絵柄が変化します。

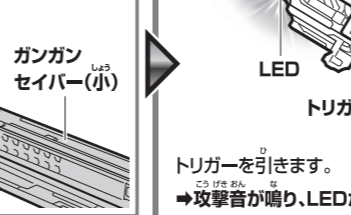

## ナギナタモード 完成!!

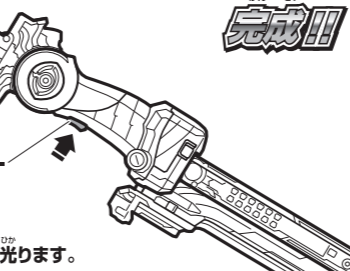

## ガンガンセイバー(小)の取り外し方

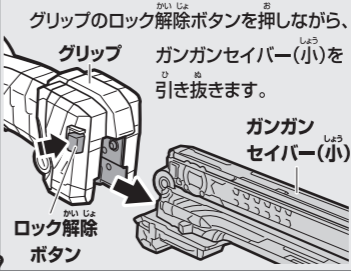

# 別売りのDXゴーストドライバーでゴーストチェンジ!

※別売りのDXゴーストドライバーに、ゴーストアイコンがセットされていない状態から始めます。

※詳しくはDXゴーストドライバーの取扱説明書をご参照ください。 ※ゴーストアイコンの絵柄が変わっても動作音は変わりません。

## 1 ムサシゴーストアイコンの絵柄をナンバリングにします。



## 2 ゴーストドライバーにムサシゴーストアイコンをセットします。

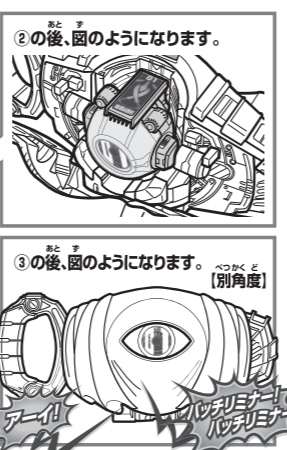
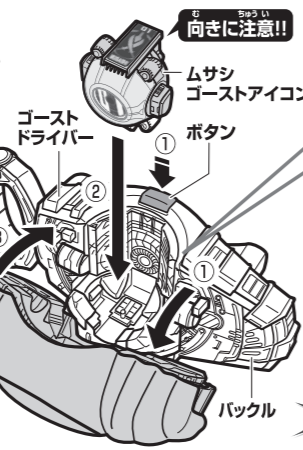
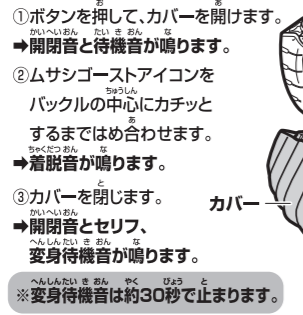

## 3 トリガーを操作します。

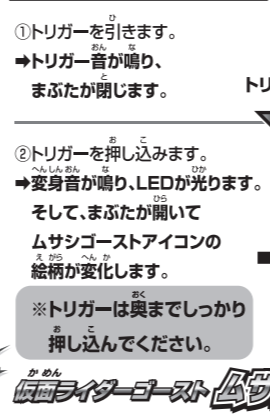

# 別売りのゴーストガジェットシリーズと連動!

※別売りのゴーストガジェットシリーズ 01 コンドルデンワ (10月中旬発売予定) を例に、説明します。

※詳しくはゴーストガジェットシリーズの取扱説明書をご参照ください。 ※ガンガンセイバーはブレードモードの状態から始めます。

## 1 ガンガンセイバーの変形ボタンを押しながら、グリップを矢印の方向に変形させます。

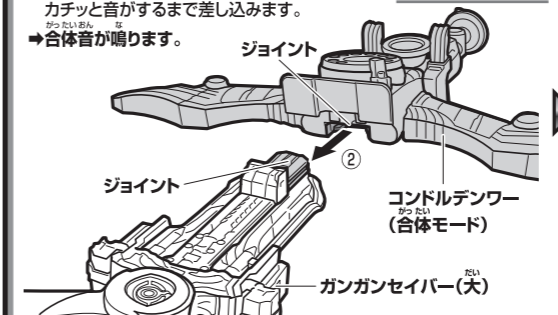

## アローモード 完成!!

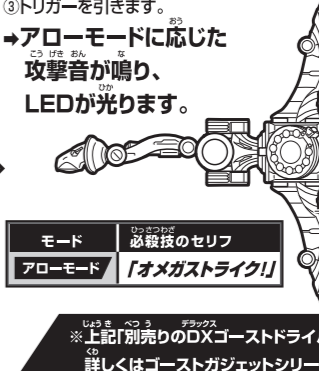

③トリガーを引きます。→アローモードに応じた攻撃音が鳴り、LEDが光ります。

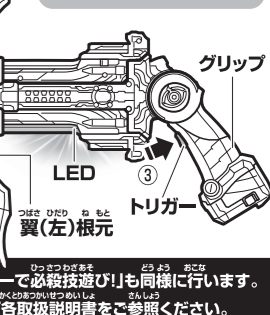

モード	必殺技のセリフ
アローモード	「オメガストライク!」

※上記「別売りのDXゴーストドライバーで必殺技遊び!」も同様に行います。詳しくはゴーストガジェットシリーズ取扱説明書をご参照ください。