

## の遊び方

### セット内容

取扱説明書(本書)…1

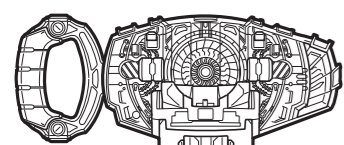

バックル…1

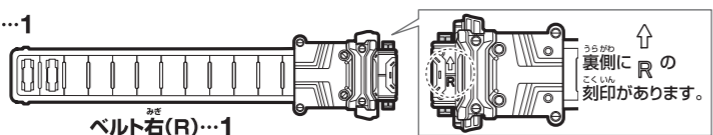

ベルト右(R)…1



ベルト左(L)…1



カバー…1



ベルト止め…1

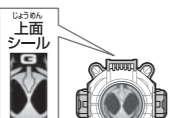

オレゴーストアイコン…1



エジンゴーストアイコン…1



ガンライジングカード…1

### 警告 (けいこく)

保護者の方へ必ずお読みください。

- 小部品があります。誤飲・窒息の危険がありますので、3才未満のお子様には絶対に与えないでください。
- 磁石を飲み込んだ場合、腸壁を超えてくっつき、深刻な感染症を起こす恐れがあります。万一磁石を飲み込んだ場合には、すぐに医師の診察を受けて下さい。

### 注意 (ちゅうい)

●単4乾電池(別売り)、ねじなどの誤飲事故(特に3才未満のお子様)に注意してください。●本商品には磁石を使用しておりますので、ペースメーカーをご使用の方は、本商品を身体に近づけないようご注意ください。●ベルト本体をテレビ・時計・パソコンなどに近づけないでください。磁気で機能異常が起こる場合があります。●可動部の隙間には指などを入れないでください。はさまれてケガをする恐れがあります。●ぶついたり、ふりまわすなど乱暴な遊びをしないでください。●LEDの光の点滅を見続けしないでください。気分が悪くなったりする恐れがあります。《電池を誤使用すると発熱・破裂・液漏れの恐れがあります。下記に注意してください》●万一、乾電池から漏れた液が目に入ったときはすぐに大量の水で洗い、医師に相談してください。皮膚や服に付いた時は水で洗ってください。●乾電池の交換は保護者の方が行ってください。●充電式(ニカドなど)電池は、絶対に使用しないでください。●古い電池と新しい電池、いろいろな種類の電池を混ぜて使わないでください。●+-(プラスマイナス)を正しくセットしてください。●遊んだ後は必ずスイッチを切り乾電池をはずしてください。乾電池を入れたままにしておくと、液漏れの恐れがあり危険です。●ショートさせたり充電、分解、加熱、火の中に入れてたりしないでください。●廃棄するときは、自治体の廃棄処理の指示に従ってください。



くちいれない

〈使用上の注意〉●本商品は精密な電子部品で構成されています。落としたり、水にぬらしたり、汚したり、分解したりしないでください。また、高温・低温になる所での使用、保管はさけてください。●プラスチック梱包材は、開封後はすぐに捨ててください。●本商品には塗装部分がありますので、保管の際には他のもの(樹脂製品や家具、ソファ)と接触しないようにしてください。色が移る場合があります。●可動部分・取付部分を無理な方向に強く引っ張ったり、曲げたりしないでください。●発音の一部にイントネーションが違っていたり、商品の特性上聞き取りにくいものがありますが、ご了承ください。●ゴーストドライバーには、連動するゴーストアイコンシリーズ以外は取り付けしないでください。他のものを無理に取り付けると、破損する場合があります。●誤動作した場合は電源を入れ直してください。●ゴーストアイコン 背面のQRコードが剥がれたり、傷がついた場合や、汚れが付着している場合にQRコードを読み取れないことがありますのでご注意ください。

※QRコードは株式会社デンソーウェーブの登録商標です。

### 注意!!

保護者の方へ  
本商品をご使用になる前に、本書をよくお読みいただき、お子様へご説明ください。

### 指はさみに注意!!

カバーを閉じるときに  
カバーとバックルの間に指を入れないでください。

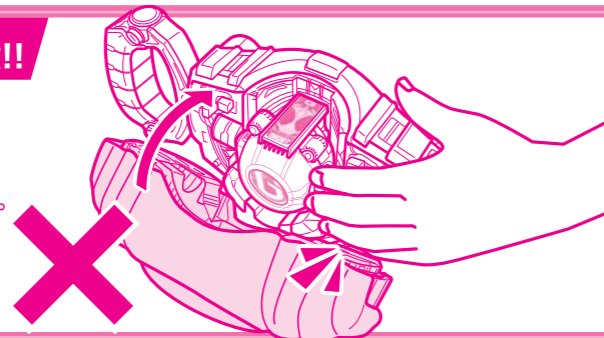

### 遊ぶ前に… 乾電池の入れ方 ※必ず保護者の方が行ってください。

※電源スイッチがX(OFF)になっていることを確認してください。  
※音声が小さくなって聞き取りにくくなったり、音が繰り返し鳴るなどの誤動作をする場合や、LEDの反応が悪くなった場合は、すべて新しい電池に交換してください。

- 電池ふたを取り外します。  
①-1 バックル裏側の電池ふたの穴を細い棒などで押しながら、  
①-2 電池ふたを矢印の方向にスライドさせて、取り外します。
- 乾電池を入れます。  
単4乾電池3本(別売り)の⊕⊖をそれぞれ間違えないように入れます。
- 電池ふたを戻します。  
電池ふたの突起と本体のミゾを合わせ、スライドさせて閉じます。

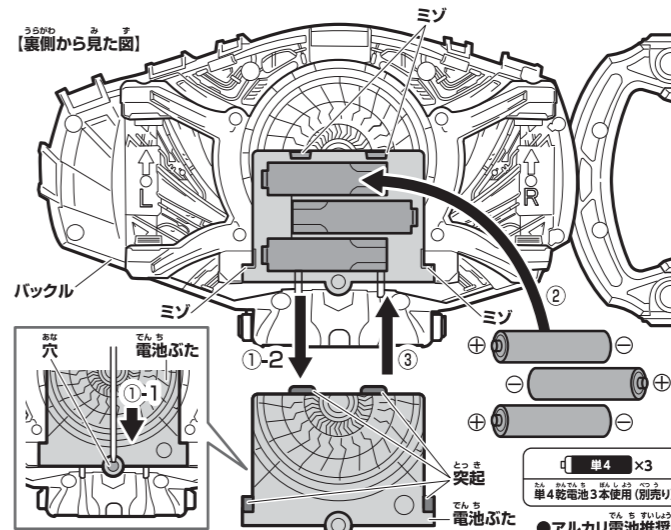

### 電池を使用する際は、次の項目に注意してください。

- ※未開封の新しい電池を使用してください。種類や銘柄の違う電池、メーカーの違う電池を混ぜて使用しないでください。
- ※電池の⊕⊖を間違えないように入れてください。
- ※遊び終わったら電源をOFFにしてください。また、長時間使用しないときは必ず乾電池を取り外してください。

### ゴーストドライバーの組み立てと装着の仕方 ※セット内容の状態から始めます。

#### 1 カバーの取り付け

- バックルの着脱ボタンを左右同時に押しながら、
- カバーの凹ジョイントと、バックルの凸ジョイントを合わせます。

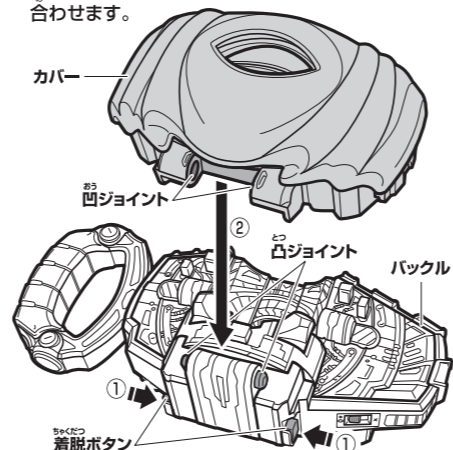

- 着脱ボタンを離して、凹・凸ジョイントをしっかりとめ込みます。

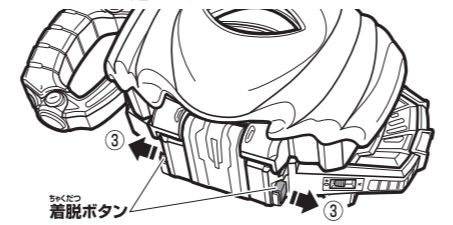

- カバーをカチッとすると、図のようになります。

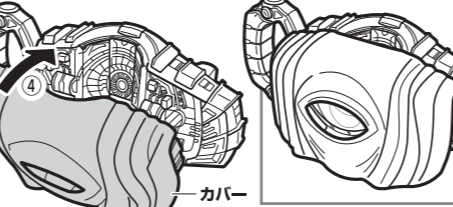

#### 2 ベルト右(R)・ベルト左(L)の取り付け

- バックル裏側の凹ジョイントの刻印(R・L)とベルト右(R)・左(L)裏側の刻印(R・L)を矢印の向きに合わせてください。

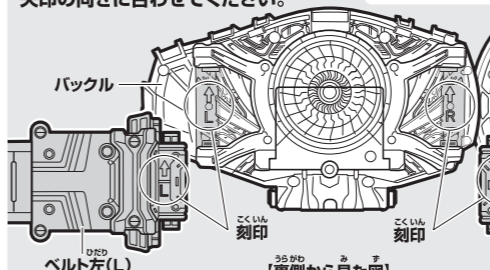

- ベルト右(R)の着脱ボタンを上下同時に押しながら、
- バックル裏側の凹ジョイント(R)に凸ジョイントを合わせます。



- 着脱ボタンを離して、凹凸ジョイントをしっかりとめ込みます。



#### 3 ベルト止めの取り付け

- ベルト止めにベルト左(L)を通します。



#### 4 ベルトの調整

- ベルト左(L)が外側になるように腰に巻き付け、体に合わせた位置で2つの突起をはめ込みます。
- ベルト止めに、ベルトが重なっている部分まで移動させます。

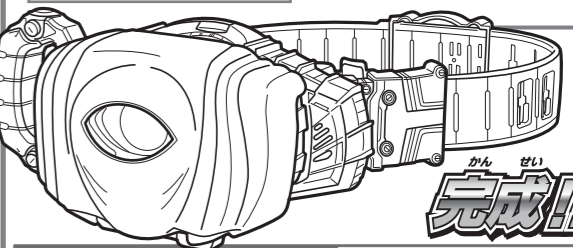
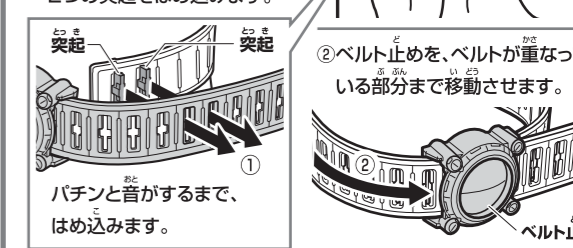

#### ベルトを取り外す時は…

- 着脱ボタンを上下同時に押しながら、
  - ベルト右(R)を矢印の方向に引っ張って取り外します。
- ※ベルト左(L)も同様に行います。

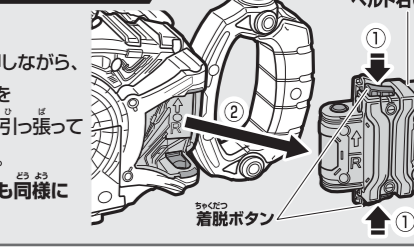

# 各部名称

## ゴーストドライバー

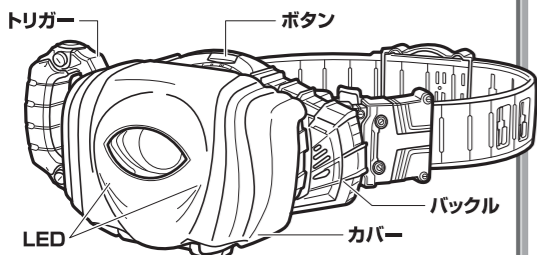

## ゴーストアイコン

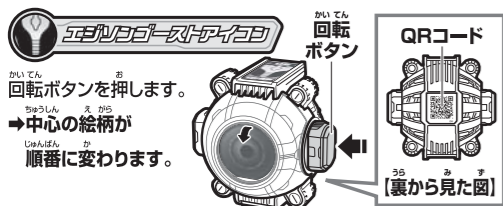
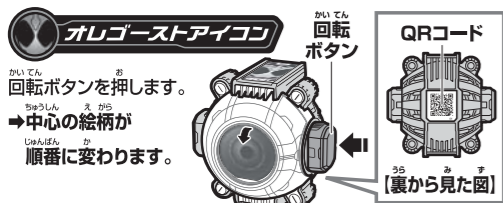

## 仮面ライダーゴーストの玩具情報はWEBサイトをチェック!!

※一部のPHS・携帯電話からはご利用頂けない場合があります。

仮面ライダーゴースト おもちゃ  
<http://rider.b-boys.jp/>

## アンケートにご協力ください!!

よりよい商品づくりのために、皆様のご意見、ご感想をお聞かせください。



スマートフォン・携帯電話からは右の二次元コードを読み取ってアクセスしてお答えください。

商品コード  
005940

※ゴーストアイコンについているQRコードではありませんのでご注意ください。

ポイントパークメンバーズ(登録無料)に登録してアンケートにお答えいただくと、ポイントパークメンバーズ内でキャンペーンに応募できる「YEAH!ポイント」がもらえます。

※通信料などはお客様のご負担となります。※お答えいただいたアンケートは個人を特定しない統計処理に利用させていただきます。※PHSからはご利用いただけません。(締め切り: 2016年9月末日)

二次元コードを読み取れない場合や、パソコンからは下記を入力してアクセスしてお答えください。

<http://www.b-boys.jp/member/researches/>

※QRコードは株式会社デンソーウェブの登録商標です。

# 変身遊び

※ゴーストドライバー完成の状態から始めます。「オレゴーストアイコン」を例に、仮面ライダーゴーストへの変身を説明します。

※ゴーストアイコンの絵柄が変わっても動作音は変わりません。

## 1 オレゴーストアイコンの絵柄をナンバリングにします。

オレゴーストアイコンの回転ボタンを押して、絵柄をナンバリングに合わせます。

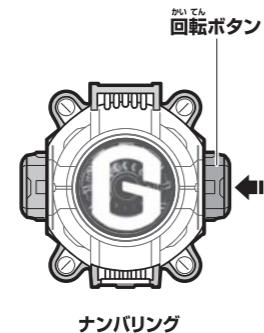

## 2 ゴーストドライバーにオレゴーストアイコンをセットします。

- ① ボタンを押してカバーを開けます。→開閉音と待機音が鳴ります。
- ② オレゴーストアイコンをバックルの中心にカチッとするまではめ合わせます。→着脱音が鳴ります。
- ※図を参考にセットする向きにご注意ください。

- ③ カバーを閉じます。→開閉音とセリフ、変身待機音が鳴ります。
- ※変身待機音は約30秒で止まります。

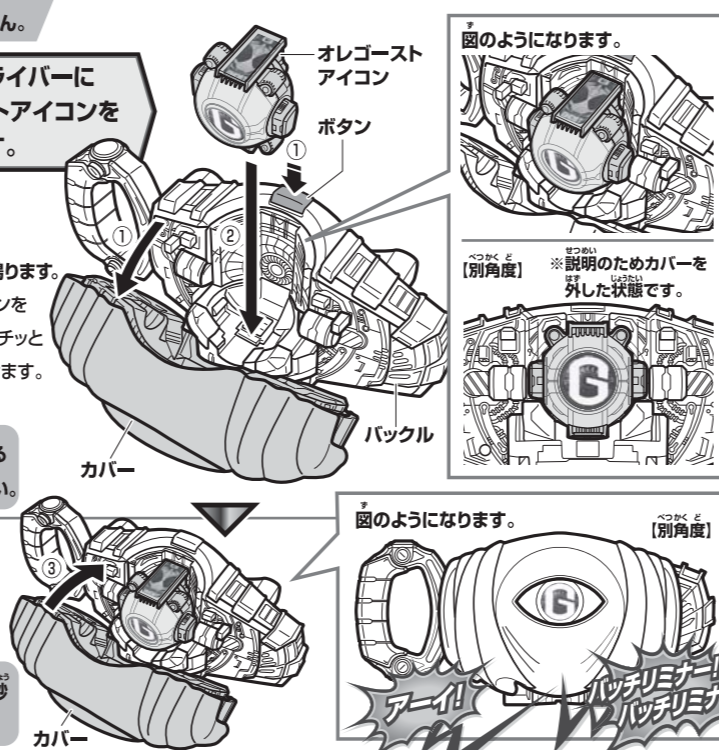

## 3 トリガーを操作します。

- ① トリガーを引きます。→トリガー音が鳴り、まぶたが閉じます。

- ② トリガーを押し込みます。→変身音が鳴り、LEDが光ります。まぶたが開いてオレゴーストアイコンの絵柄が変化します。
- ※トリガーは奥までしっかり押し込んでください。

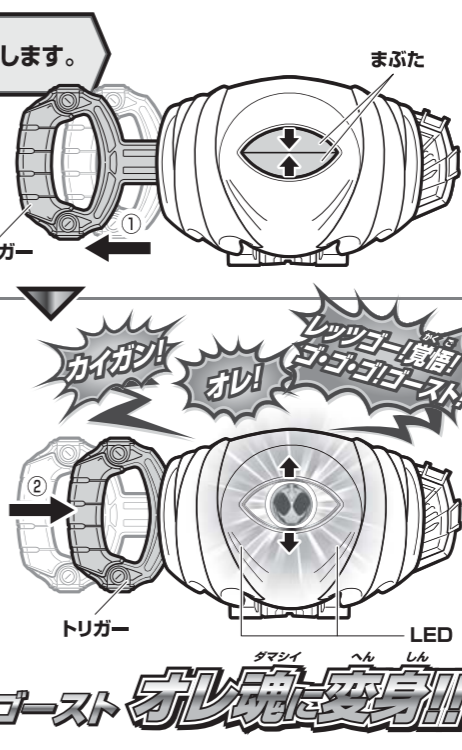

## ゴーストアイコンの取り外し方

- ① ボタンを押してカバーを開きます。→開閉音と待機音が鳴ります。
- ② ゴーストアイコンを真上に取り外します。→着脱音が鳴ります。
- ③ カバーを閉じます。→開閉音と変身解除音が鳴ります。

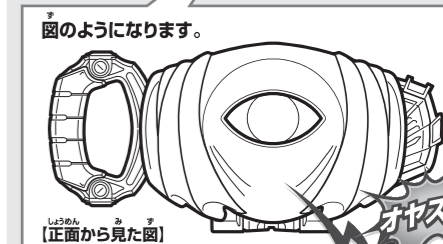

# 必殺技遊び

※「変身遊び」の後に行います。

※ゴーストアイコンの絵柄が変わっても動作音は変わりません。

## トリガーを操作します。

- ① トリガーを引きます。→トリガー音と必殺技待機音が鳴り、まぶたが閉じます。→必殺技待機音は約30秒で止まります。

- ② トリガーを押し込みます。→必殺技音が鳴り、LEDが光ります。まぶたが開いてオレゴーストアイコンの絵柄が変わります。
- ※トリガーは奥までしっかり押し込んでください。

※4回に1回セリフが「ダイカイガン! オレ! オオメダマ!」になり必殺技音が変化します。

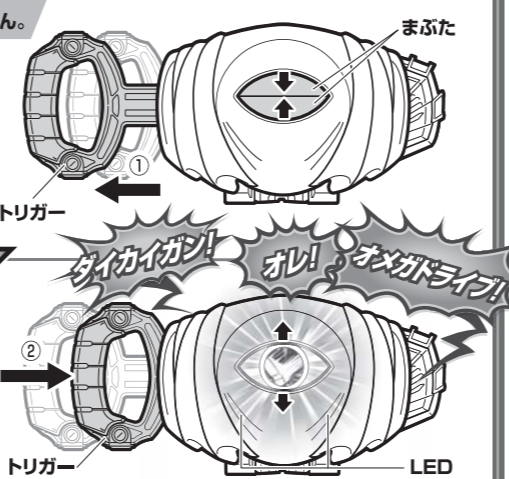

# ゴーストチェンジ

※ゴーストアイコンを入れ替えるとゴーストチェンジ遊びが楽しめます。

※ゴーストアイコンの絵柄が変わっても動作音は変わりません。

## エジソンゴーストアイコンをゴーストドライバーにセットして、トリガーを操作します。

- ※1 上記「ゴーストアイコンの取り外し方」と同様の手順でオレゴーストアイコンを取り外します。
- ※2 上記「変身遊び」1~2と同様の手順でエジソンゴーストアイコンをセットします。

- ① トリガーを引きます。→トリガー音が鳴り、まぶたが閉じます。

- ② トリガーを押し込みます。→変身音が鳴り、LEDが光ります。まぶたが開いてエジソンゴーストアイコンの絵柄が変化します。
- ※トリガーは奥までしっかり押し込んでください。

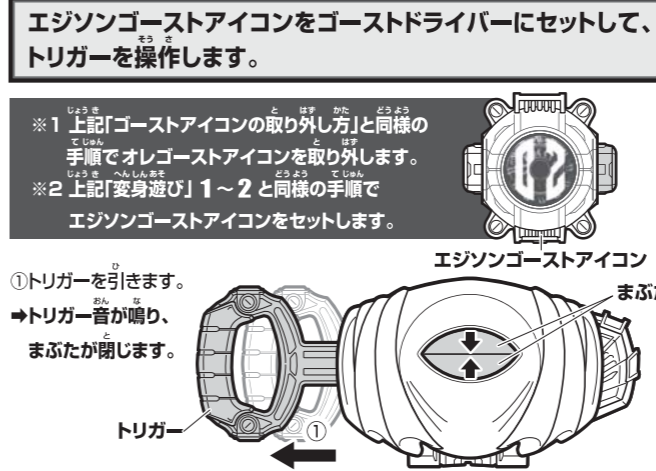

# 別売りのスペクターゴーストアイコンで変身!

※DXガンガンハンド(2015年11月発売予定)に付属するスペクターゴーストアイコンを使用します。

※上記「変身遊び」1~3と同様の手順でスペクターゴーストアイコンをセットし、トリガーを引きます。

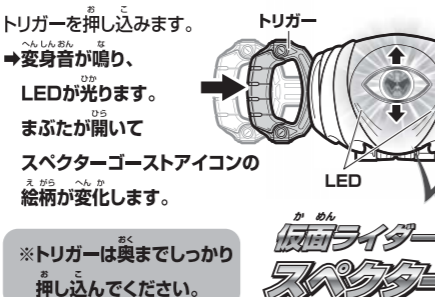

# 別売りのDXガンガンセイバーとの連動!

※詳しくはDXガンガンセイバーの取扱説明書をご参照ください。

- ① ガンガンセイバーのセンサーをゴーストドライバーの中心部に近づけます。→ガンガンセイバーが必殺技待機状態になります。

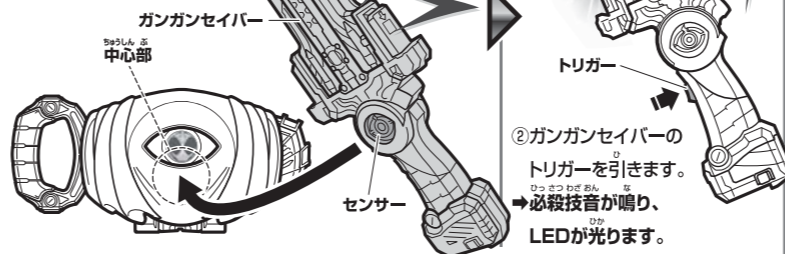

- ② ガンガンセイバーのトリガーを引きます。→必殺技音が鳴り、LEDが光ります。

# ゴーストアイコンで遊びが広がる!!



※画像はイメージです。※QRコードは株式会社デンソーウェブの登録商標です。©石森プロ・テレビ朝日・ADK・東映 ©BANDAI NAMCO Entertainment Inc. ©石森プロ・テレビ朝日・ADK・東映 ©BANDAI

セット内容

取扱説明書(本書)…1

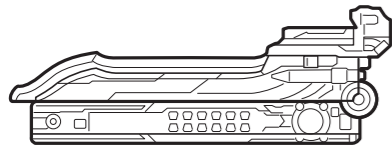

ガンガンセイバー(小)…1

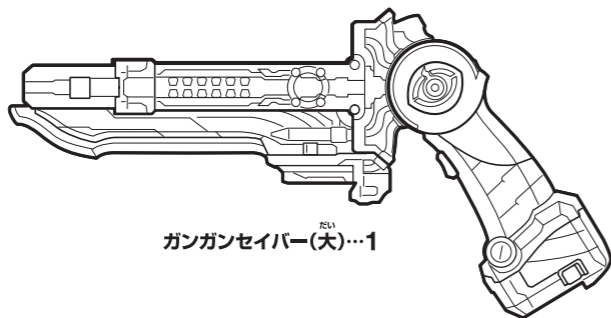

ガンガンセイバー(大)…1

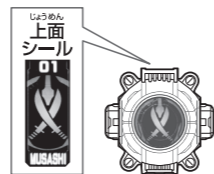

ムシゴーストアイコン…1

警告 (けいこく)

保護者の方へ 必ずお読みください。

●小部品があります。誤飲・窒息の危険がありますので、3才未満のお子様には絶対に与えないでください。

注意 (ちゅうい)

●単4乾電池(別売り)、ねじなどの誤飲事故(特に3才未満のお子様)に注意してください。●ぶついたり、ふりまわすなど暴暴な遊びをしないでください。●本商品には電子部品を使用しておりますので、ペースメーカーをご使用の方は、本商品を身体に近づけないようご注意ください。●可動部の隙間には指などを入れないでください。はさまれてケガをする恐れがあります。●LEDの光の点滅を見続けしないでください。気分が悪くなったりするおそれがあります。《電池を誤使用すると発熱・破裂・液漏れの恐れがあります。下記に注意してください》●万一、乾電池から漏れた液が目に入ったときはすぐに大量の水で洗い、医師に相談してください。皮膚や服に付いた時は水で洗ってください。●乾電池の交換は保護者の方が行ってください。●充電式(ニカドなど)電池は、絶対に使用しないでください。●古い電池と新しい電池、いろいろな種類の電池を混ぜて使わないでください。●+-(プラスマイナス)を正しくセットしてください。●遊んだ後は必ずスイッチを切り乾電池をはずしてください。乾電池を入れたままにしておくと、液漏れの恐れがあります。●ショートさせたり充電、分解、加熱、火の中に入れてたりしないでください。●廃棄するときは、自治体の廃棄処理の指示に従ってください。



くちにいれない

〈使用上の注意〉●本商品は精密な電子部品で構成されています。落としたり、水にぬらしたり、汚したり、分解したりしないでください。また、高温・低温になる所での使用、保管はさけてください。●プラスチック梱包材は、開封後はすぐに捨ててください。●本商品には塗装部分がありますので、保管の際には他のもの(樹脂製品や家具、ソファ)と接触しないようにしてください。色が移る場合があります。●可動部分・取付部分を無理な方向に強く引っ張ったり、曲げたりしないでください。●発音の一部にイントネーションが違っていたり、商品の特性

上聞き取りにくいものがありますが、ご了承ください。●ガンガンセイバーには、ゴーストガジェットシリーズ以外は取り付けしないでください。他のものを無理に取り付けると、破損する場合があります。●誤動作した場合は電源を入れ直してください。●ゴーストアイコン背面のQRコードが剥がれたり、傷がついた場合や、汚れが付着している場合には、スマートフォンやガンバライジングで読み取れないことがありますのでご注意ください。

遊ぶ前に… 乾電池の入れ方 ※電池交換箇所は2カ所あります。 ※必ず保護者の方が行ってください。

※電源スイッチがX(OFF)になっていることを確認してください。

※音声が小さくなって聞き取りにくくなったり、音が繰り返し鳴るなどの誤動作をする場合や、

センサーが反応しづらくなったり、

LEDの発光が弱くなった場合は、

すべて新しい電池に交換してください。

①電池ふたを取り外します。(グリップとブレードの2カ所にあります)

①-1 電池ふたのネジを⊕または⊖ドライバーで矢印の方向に回し、  
①-2 電池ふたを取り外します。

②乾電池を入れます。

単4乾電池3本(別売りの)⊕⊖を、それぞれ間違えないように入れます。

③それぞれの電池ふたを戻します。

電池ふたの突起と本体のミゾを合わせ、  
電池ふたのネジを①-1と逆方向に回して閉じます。

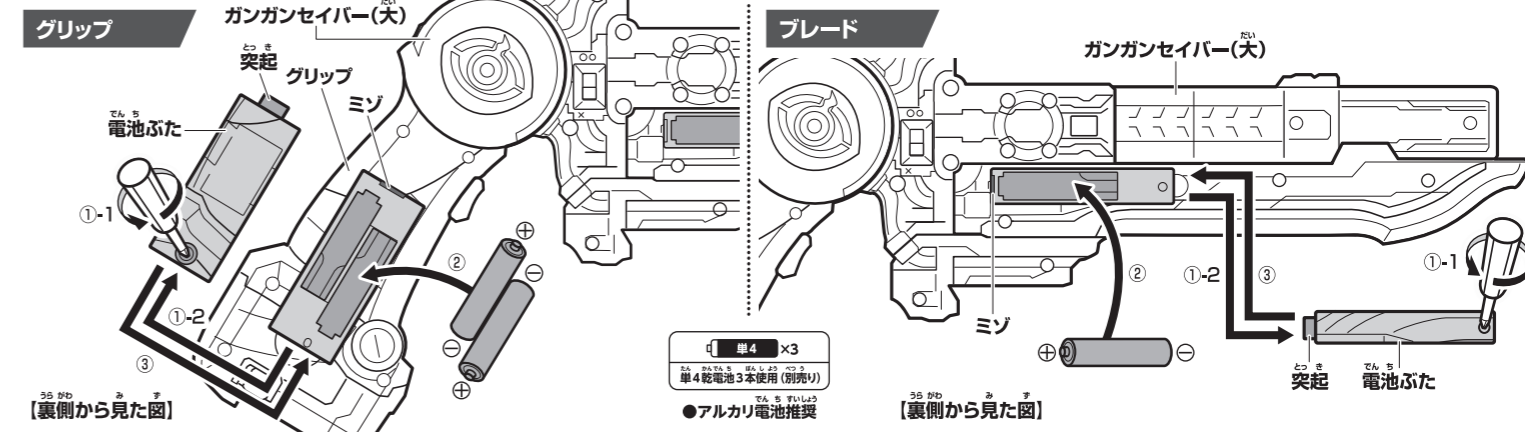

電源の入れ方

ガンガンセイバー(大)の電源スイッチをO(ON)にします。

→LEDが光り、セリフが鳴ります。

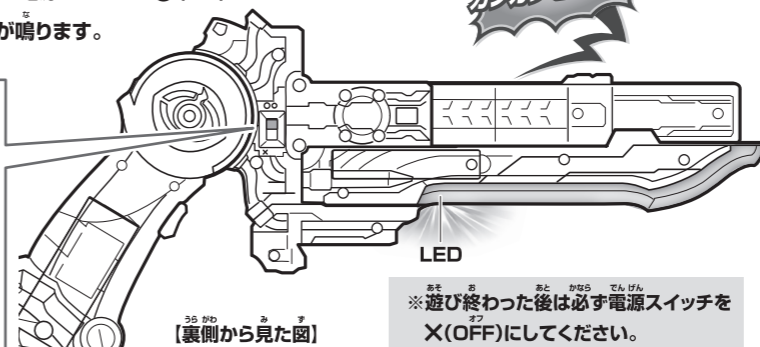
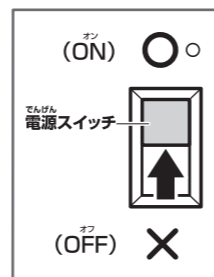

電池を使用する際は、次の項目に注意してください。

※未開封の新しい電池を使用してください。種類や銘柄の違う電池、メーカーの違う電池を混ぜて使用しないでください。  
※電池の⊕⊖を間違えないように入れてください。  
※遊び終わったら電源をOFFにしてください。また、長時間使用しないときは必ず電池を取り外してください。

注意!! 保護者の方へ 本商品をご使用になる前に、本書をよくお読みいただき、お子様へご説明ください。

- 振り回さない!!
- 指はさみに注意!!
- ナギナタモードへの変形時、ガンガンセイバー(小)をガンガンセイバー(大)に取り付ける時の隙間。

別売り商品との連動

全てのゴーストアイコン、ガンガンセイバーと連動!!

ガンガンセイバーと連動!!

変身ベルト DXゴーストドライバー (発売中)

ゴーストガジェットシリーズ 01 コンドルデンワ (10月中旬発売予定)

ゴーストアイコンで遊びが広がる!!

スマートフォンアプリ

ベルトにセット! QRコードを読み込み!

QRコードを読み込み! http://rider.b-boys.jp/

QRコードを読み込み! 10月上旬稼働予定

仮面ライダーゴーストの玩具情報はWebサイトをチェック!!

仮面ライダーゴースト おもちゃ

http://rider.b-boys.jp/

アンケートにご協力ください!!

よりよい商品づくりのために、皆様のご意見、ご感想をお聞かせください。

スマートフォン・携帯電話からは右の二次元コードを読み取ってアクセスしてお答えください。

商品コード 005957

※ゴーストアイコンについているQRコードではありませんのでご注意ください。

ボーイストイパークメンバーズ(登録無料)に登録してアンケートにお答えいただく、ボーイストイパークメンバーズ内でキャンペーンに応募できる「YEAH!ポイント」がもらえます。

※選定料などはお客様のご負担となります。※お答えいただいたアンケートは個人を特定しない統計処理に利用させていただきます。※PHSからはご利用いただけません。(締め切り: 2016年9月末)

二次元コードを読み取れない場合や、パソコンからは下記を入力してアクセスしてお答えください。

http://www.b-boys.jp/member/researches/

# 各部名称

## ガンガンセイバー

※ブレードモードを例に説明します。

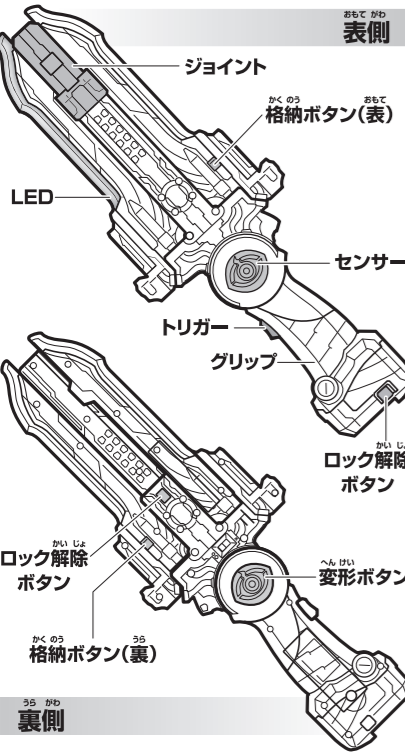

## ゴーストアイコン

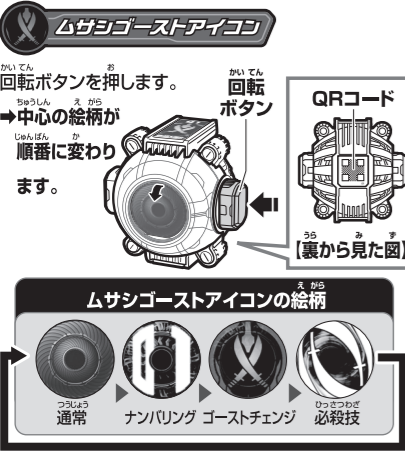

# 4モード変形・攻撃遊び

## 1 ブレードモード

※セット内容の状態から始めます。

①ガンガンセイバー(大)の変形ボタンを押しながら、グリップを矢印の方向に変形させます。

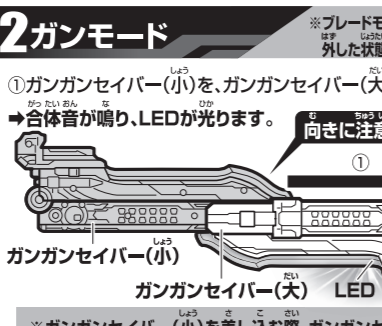

②ガンガンセイバー(小)を、ガンガンセイバー(大)に合体させます。→合体音が鳴り、LEDが光ります。

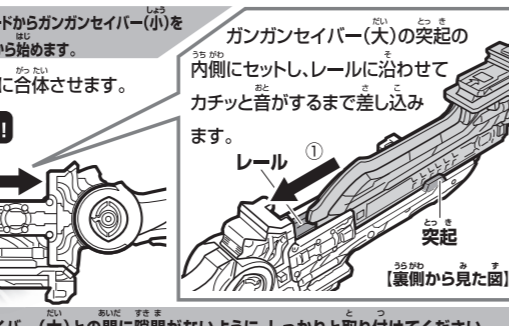

ガンガンセイバー(大)の突起の内側にセットし、レールに沿わせてカチッと音がするまで差し込みます。



トリガーを引きます。→攻撃音が鳴り、LEDが光ります。

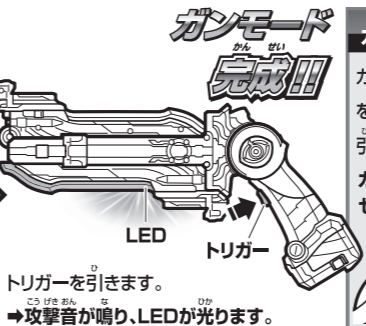

ガンガンセイバー(小)の取り外し方  
ガンガンセイバー(大)裏側のロック解除ボタンを押しながら、ガンガンセイバー(小)を引き抜きます。



## 2 ガンモード

※ブレードモードからガンガンセイバー(小)を外した状態から始めます。

①ガンガンセイバー(小)を、ガンガンセイバー(大)に合体させます。→合体音が鳴り、LEDが光ります。

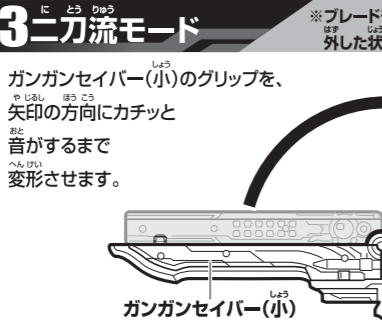

ガンガンセイバー(大)の突起の内側にセットし、レールに沿わせてカチッと音がするまで差し込みます。

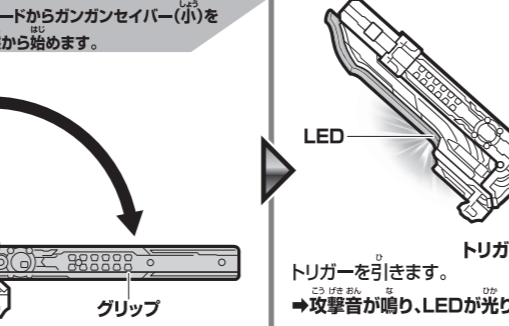

②ガンガンセイバー(大)の変形ボタンを押しながら、グリップを矢印の方向に変形させます。

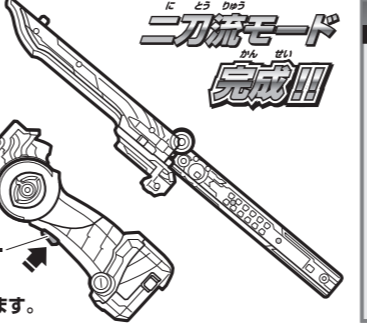

トリガーを引きます。→攻撃音が鳴り、LEDが光ります。

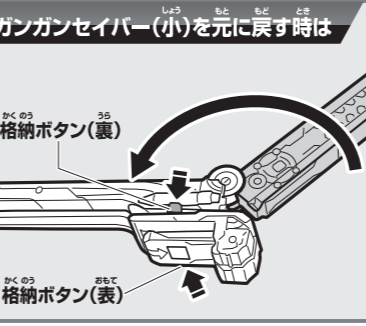

ガンガンセイバー(小)の取り外し方  
ガンガンセイバー(大)裏側のロック解除ボタンを押しながら、ガンガンセイバー(小)を引き抜きます。

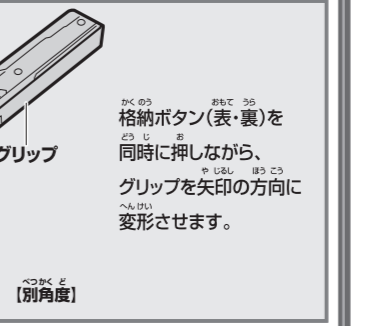

## 3 ニ刀流モード

※ブレードモードからガンガンセイバー(小)を外した状態から始めます。

ガンガンセイバー(小)のグリップを、矢印の方向にカチッと音がするまで変形させます。

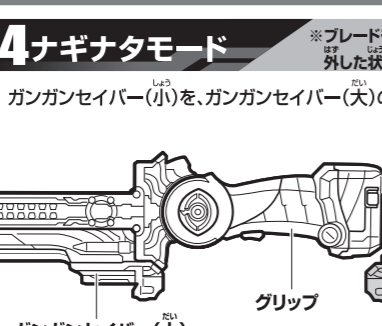

ガンガンセイバー(大)の突起の内側にセットし、レールに沿わせてカチッと音がするまで差し込みます。

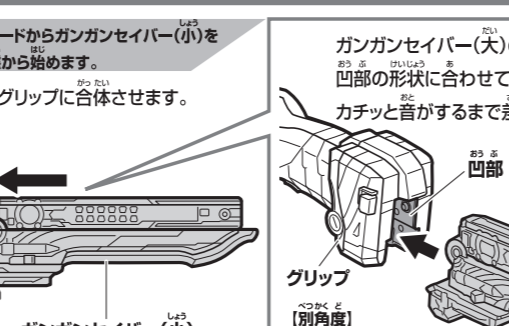

トリガーを引きます。→攻撃音が鳴り、LEDが光ります。

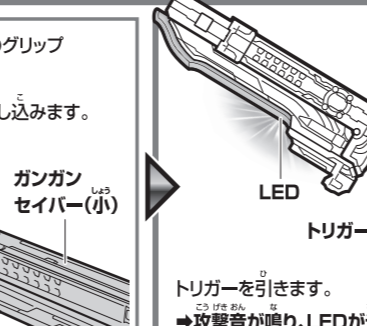

ガンガンセイバー(小)を元に戻す時は  
格納ボタン(裏)を同時に押しながら、グリップを矢印の方向に変形させます。

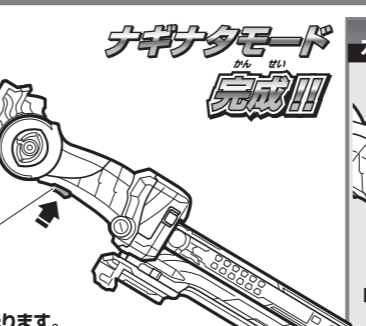

格納ボタン(表)を同時に押しながら、グリップを矢印の方向に変形させます。

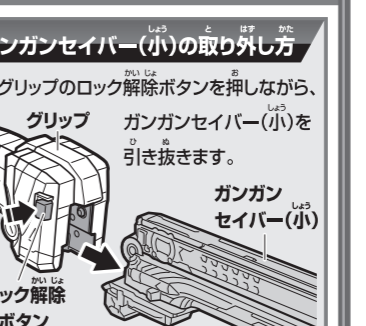

## 4 ナギナタモード

※ブレードモードからガンガンセイバー(小)を外した状態から始めます。

ガンガンセイバー(小)を、ガンガンセイバー(大)のグリップに合体させます。

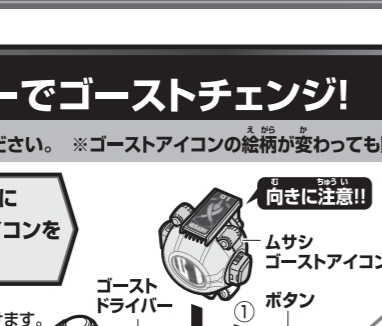

ガンガンセイバー(大)のグリップ凹部の形状に合わせてカチッと音がするまで差し込みます。

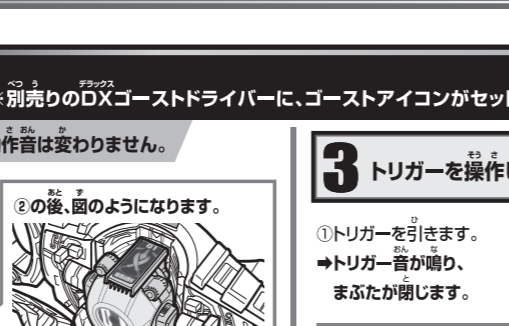

トリガーを引きます。→攻撃音が鳴り、LEDが光ります。

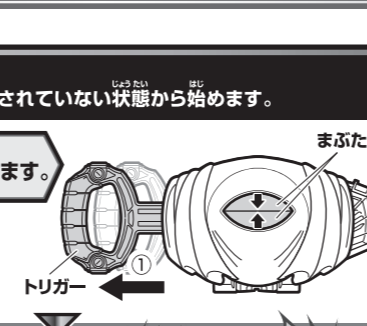

トリガーを引きます。→攻撃音が鳴り、LEDが光ります。

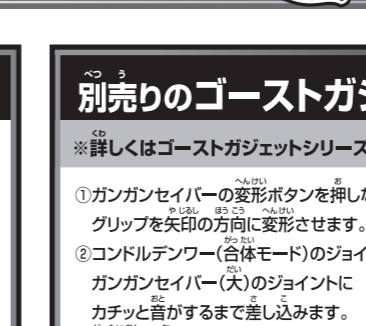

ガンガンセイバー(小)の取り外し方  
グリップのロック解除ボタンを押しながら、ガンガンセイバー(小)を引き抜きます。



# 別売りのDXゴーストドライバーで必殺技遊び!

※ブレードモードを例に説明します。

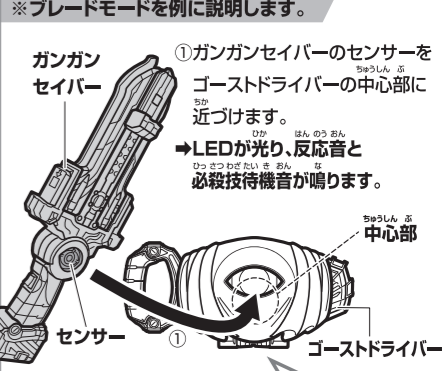

①ガンガンセイバーのセンサーをゴーストドライバーの中心部に近づけます。→LEDが光り、反応音と必殺技待機音が鳴ります。

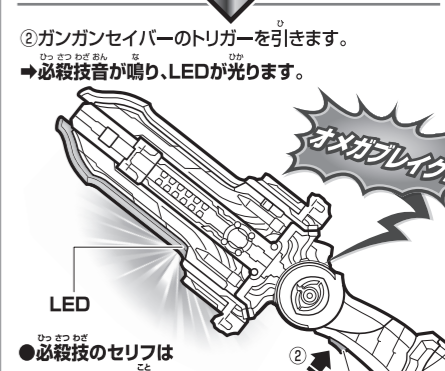

②ガンガンセイバーのトリガーを引きます。→必殺技音が鳴り、LEDが光ります。

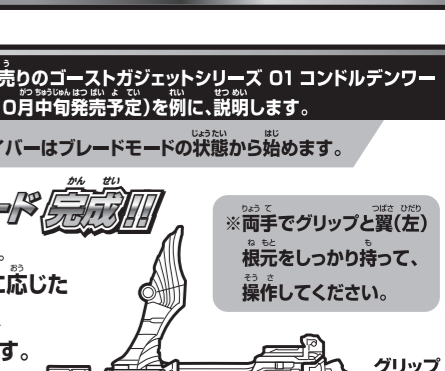

# 別売りのDXゴーストドライバーでゴーストチェンジ!

※詳しくはDXゴーストドライバーの取扱説明書をご参照ください。

1 ムサシゴーストアイコンの絵柄をナンバリングにします。



2 ゴーストドライバーにムサシゴーストアイコンをセットします。

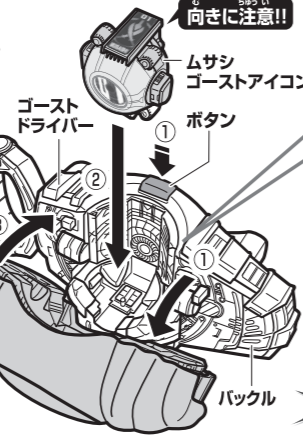
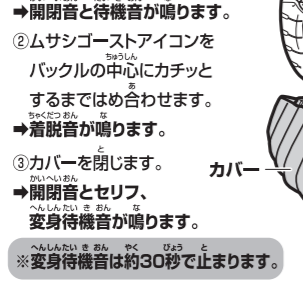

3 トリガーを操作します。

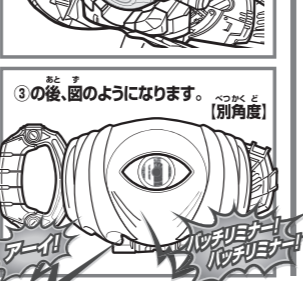

①トリガーを引きます。→トリガー音が鳴り、まぶたが閉じます。

②トリガーを押し込みます。→変身音が鳴り、LEDが光ります。そして、まぶたが開いてムサシゴーストアイコンの絵柄が変化します。

※トリガーは奥までしっかり押し込んでください。

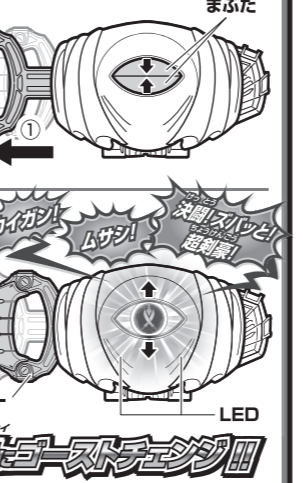

# 別売りのゴーストガジェットシリーズと連動!

※詳しくはゴーストガジェットシリーズの取扱説明書をご参照ください。

1 ガンガンセイバーの変形ボタンを押しながら、グリップを矢印の方向に変形させます。

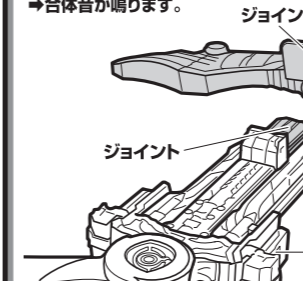

2 コンドルデンワ(合体モード)のジョイントを、ガンガンセイバー(大)のジョイントにカチッと音がするまで差し込みます。

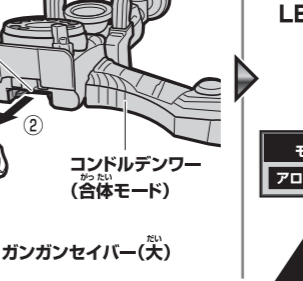

3 トリガーを引きます。→アローモードに応じた攻撃音が鳴り、LEDが光ります。

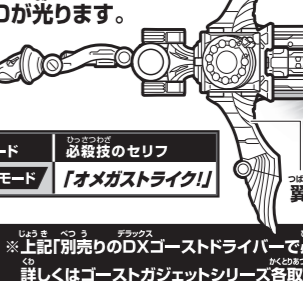

※両手でグリップと翼(左)根元をしっかりとって、操作してください。

※上記「別売りのDXゴーストドライバーで必殺技遊び!」も同様に行います。詳しくはゴーストガジェットシリーズ取扱説明書をご参照ください。