

DXディープスペクターゴーストアイコンの遊び方

セット内容

取扱説明書(本書)…1

ディープスペクターゴーストアイコン…1

各部名称

ボタンを押します。
→LEDが発光し、モンスターサウンドが鳴ります。
※ボタンを押す度に、モンスターサウンドが順番で変わります。

ディープスペクターゴーストアイコン

順番	モンスターサウンド	QRコード
①	モンスターサウンドA	 【裏から見た図】
②	モンスターサウンドB	
③	モンスターサウンドC	
④	モンスターサウンドD	

ゴーストアイコンで遊びが広がる!!

スマートフォンアプリ

DXゴーストドライバー 別売
DXディープスラッシュャー 別売
DXメガウルオウダー 別売

QRコードを読み込み!

QRコードを読み込み!

QRコードを読み込み!

QRコードを読み込み!

http://rider.b-boys.jp/

※画像はイメージです。※QRコードは株式会社デンソーウェーブの登録商標です。 ※通信料などはお客様のご負担となります。
©石森プロ・テレビ朝日・ADK・東映・テレビ朝日・東映 ©BANDAI NAMCO Entertainment Inc. ©石森プロ・テレビ朝日・ADK・東映 ©BANDAI

一部のPHS-携帯電話からはご利用頂けない場合があります。
仮面ライダーゴースト おもちゃ
の玩具情報はWebサイトをチェック!!
http://rider.b-boys.jp/

アンケートにご協力ください!!

よりよい商品づくりのために、皆様のご意見、ご感想をお聞かせください。

スマートフォン・携帯電話からは右の二次元コードを読み取ってアクセスしてお答えください。
※ゴーストアイコンについているQRコードではありませんのでご注意ください。

商品コード
060185

ボーイズパークメンバーズ(登録無料)に登録してアンケートにお答えいただくと、ボーイズパークメンバーズ内でキャンペーンに応募できる「YEAH!ポイント」がもらえます。
※通信料などはお客様のご負担となります。
※お答えいただいたアンケートは個人を特定しない統計処理に利用させていただきます。
※PHSからはご利用いただけません。
(締め切り：2016年9月末日)
二次元コードを読み取れない場合や、パソコンからは下記を入力してアクセスしてお答えください。
http://www.b-boys.jp/member/researches/

警告 (けいこく)

保護者の方へ 必ずお読みください。

●小部品があります。誤飲・窒息の危険がありますので、3才未満のお子様には絶対に与えないでください。

注意 (ちゅうい)

●ボタン電池、電池ぶた、ねじなどの誤飲事故(特に3才未満のお子様)に注意してください。●本商品には電子部品を使用しておりますので、ペースメーカーをご使用の方はご注意ください。●可動部の隙間には指などを入れなでください。はさまれてケガをする恐れがあります。●ぶつかけたり、ふりまわすなど乱暴な遊びをしないでください。●LEDの光の点滅を見続けなでください。気分が悪くなったりする恐れがあります。《電池を誤使用すると発熱・破裂・液漏れの恐れがあります。下記に注意してください》●万一、ボタン電池を飲み込んだとき、ボタン電池から漏れた液が目に入ったときは、すぐに医師に相談してください。漏れた液が皮膚や服に付いたときは水で洗ってください。●ボタン電池の交換は保護者の方が行ってください。●ボタン電池は飲み込むと危険です。お子様の手の届かない所に保管してください。万一、飲み込んだ場合は、すぐに医師に相談してください。●古い電池と新しい電池、いろいろな電池を混ぜて使わないでください。●+-(プラスマイナス)を正しくセットしてください。●ショートさせたり充電、分解、加熱、火の中に入れてたりしないでください。●ボタン電池はなめたり、口に入れてたりしないでください。●廃棄するときは、自治体の廃棄処理の指示に従ってください。

初めて遊ぶ前に… ディープスペクターゴーストアイコンの絶縁シートの取り外し方

①ディープスペクターゴーストアイコン裏側の電池ぶたにある絶縁シートを矢印の方向に引き抜きます。
②リセットボタンを先の細い棒などで軽く押します。

ディープスペクターゴーストアイコンのボタン電池の交換

※音声小さくなって聞き取りにくくなったり、音が繰り返し鳴るなどの誤動作をする場合や、LEDの反応が悪くなった場合は、すべて新しい電池に交換してください。

①電池ぶたを取り外します。
①-1 電池ぶたのネジを+ または-ドライバーで矢印の方向に回し、
①-2 電池ぶたを取り外します。

ボタン電池は、+側が+に、-側が-になるようにセットします。

②ボタン電池を入れます。
古いボタン電池を取り外して、新しいボタン電池3個(LR44・別売り)を+ -に注意してセットします。

③電池ぶたを戻します。
電池ぶたの突起とディープスペクターゴーストアイコンのミゾを合わせ、電池ぶたのネジを①-1と逆方向に回して閉じます。

〈使用上の注意〉●本商品は精密な電子部品で構成されています。落としたり、水にぬらしたり、汚したり、分解したりしないでください。また、高温・低温になる所での使用、保管はさけてください。●プラスチック梱包材は、開封後はすぐに捨ててください。●可動部分・取付部分を無理な方向に強く引っ張ったり、曲げたりしないでください。●発音の一部にイントネーションが違ってたり、商品の特性上聞き取りにくいものがありますが、ご了承ください。●ゴーストアイコン背面のQRコードが剥がれたり傷がついた場合や、汚れが付着している場合にQRコードを読み取れないことがありますのでご注意ください。

別売りの変身ベルト DXゴーストドライバーで仮面ライダーディープスペクターに変身!!

※詳しくは、別売りの「変身ベルト DXゴーストドライバー」の取扱説明書をご参照ください。

ゲキコウモードに変身!! ※「ディープスペクターに変身!!」の後に行います。

1 ゴーストドライバーにディープスペクターゴーストアイコンをセットします。

- ボタンを押してカバーを開けます。→開閉音と待機音が鳴ります。
 - ディープスペクターゴーストアイコンをバックルの中心にカチッとすることで合合わせます。→着脱音とセリフ、変身待機音が鳴ります。
- ※図を参考にセットする向きにご注意ください。
- ※待機音は約30秒で止まります。

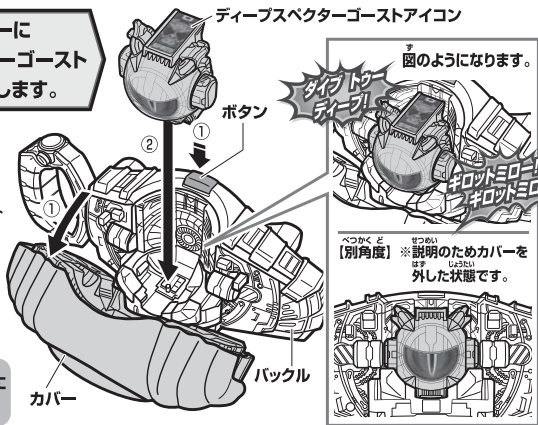

2 トリガーを操作します。

- トリガーを引きます。→ゴーストドライバーからトリガー音が鳴り、まぶたが閉じます。
 - トリガーを押し込みます。→ゴーストドライバーセリフが鳴り、LEDが発光してまぶたが開きます。→ディープスペクターゴーストアイコンセリフと変身音が鳴り、LEDが発光します。
- ※「ゲン」はディープスペクターゴーストアイコンから鳴り、「カイガン」はゴーストドライバーから鳴ります。
- ※トリガーは奥までしっかり押し込んでください。
- ※個別に音声が鳴っているため、多少音声がズれます。

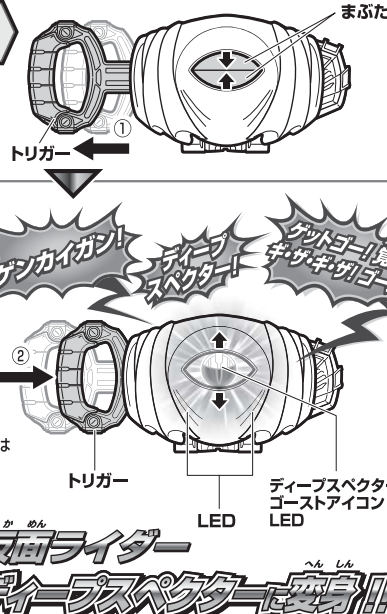

仮面ライダーディープスペクターに変身!!

トリガーを操作します。

- トリガーを引きます。→ゴーストドライバーからトリガー音と待機音、ディープスペクターゴーストアイコンから変身待機音が鳴り、まぶたが開きます。→待機音は約30秒で止まります。
 - トリガーを押し込みます。→ゴーストドライバーセリフが鳴り、LEDが発光してまぶたが開きます。→ディープスペクターゴーストアイコンセリフと変身音が鳴り、LEDが発光します。
- ※「ゲンカイ」はディープスペクターゴーストアイコンから鳴り、「ダイカイガン」はゴーストドライバーから鳴ります。
- ※トリガーは奥までしっかり押し込んでください。
- ※個別に音声が鳴っているため、多少音声がズれます。

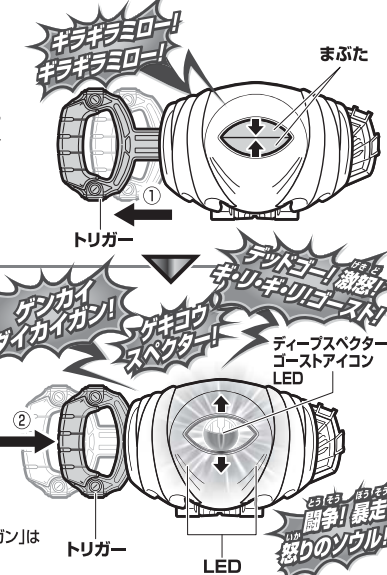

必殺技遊び ※「ゲキコウモードに変身!!」の後に行います。

トリガーを操作します。

- トリガーを引きます。→ゴーストドライバーからトリガー音と待機音、ディープスペクターゴーストアイコンからモンスターサウンドが鳴り、まぶたが閉じます。→待機音は約30秒で止まります。
 - トリガーを押し込みます。→ゴーストドライバーセリフと必殺技音が鳴り、LEDが発光します。
- ※「キョクゲン」はディープスペクターゴーストアイコンから鳴り、「ダイカイガン」はゴーストドライバーから鳴ります。
- ※トリガーは奥までしっかり押し込んでください。
- ※個別に音声が鳴っているため、多少音声がズれます。
- ※2回に1回セリフが「キョクゲンダイカイガン! ディープスペクター! キガオメダマ!」になります。

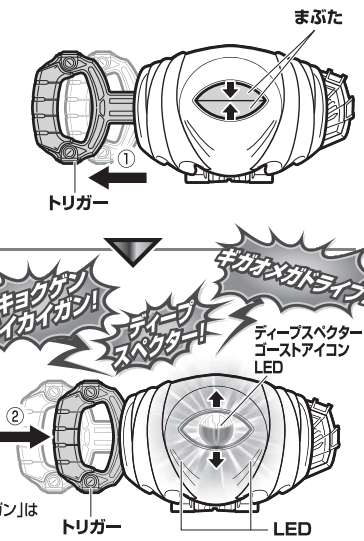

別売りの極限装填 DXディープスラッシャー(4月下旬発売予定)で必殺技発動!!

※別売りの「極限装填 DXディープスラッシャー(4月下旬発売予定)」はソードモードの状態を例に説明します。詳しくは、別売りの「極限装填 DXディープスラッシャー(4月下旬発売予定)」の取扱説明書をご参照ください。

※ゴーストアイコンの絵柄が変わっても動作音は変わりません。

1 ディープスラッシャーに、ゴーストアイコンをセットします。

- ディープスラッシャー(ソードモード)のサングラスを上げます。
 - ディープスペクターゴーストアイコンと、他のゴーストアイコンをそれぞれ図の位置に、ディープスラッシャー(ソードモード)カチッとすることで合合わせます。
- ディープスラッシャーのLEDが発光し、待機音が鳴ります。
- ※図を参考にセットする向きと位置にご注意ください。
- ※ディープスペクターゴーストアイコンは左側にはセットできません。
- ※個別に音声が鳴っているため、多少音声がズれます。
- ※待機音は約30秒で止まります。

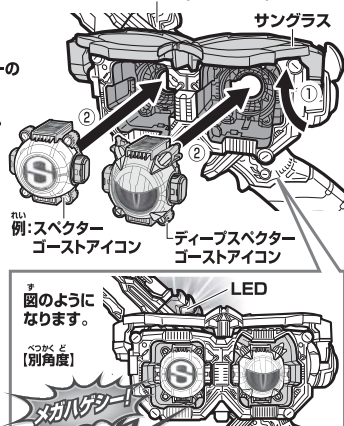

2 サングラスを下ろします。

- サングラスを下ろします。
- ディープスラッシャーセリフと必殺技待機音が鳴り、LEDが発光します。
- ディープスペクターゴーストアイコンLEDが発光し、モンスターサウンドが鳴ります。
- ※必殺技待機音は約30秒で止まります。
- ※個別に発光しているため、多少発光がズれます。

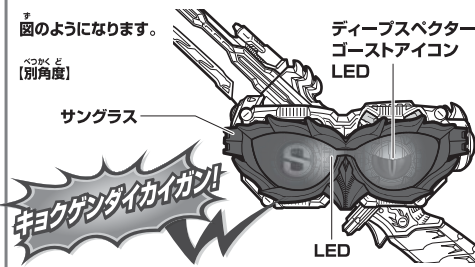
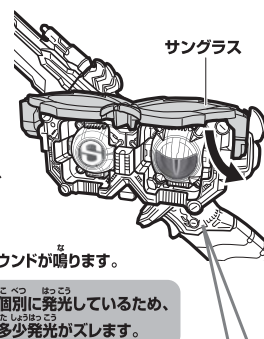

3 トリガーを操作します。

- トリガーを引きます。→ディープスラッシャーセリフと必殺技音が鳴り、LEDが発光します。
- ディープスペクターゴーストアイコンLEDが発光します。
- ※個別に発光しているため、多少発光がズれます。
- ※ディープスラッシャーがプラスターモードの場合は「キガオメダマ!」のセリフが鳴ります。

