



©2013 石森プロ・テレビ朝日・ADK・東映

# 仮面ライダー 鎧武 サクラハリケーン の遊び方

## セット内容

- ◆取扱説明書(本書)…1
- ◆サクラハリケーン…1
- ◆専用コントローラー…1

## 警告 (けいこく)

保護者の方へ 必ずお読みください。

●小部品があります。誤飲・窒息の危険がありますので、3才未満のお子様には絶対に与えないでください。

## 注意 (ちゅうい)

●単4乾電池(別売り)、電池ぶた、ねじなどの誤飲事故(特に3才未満のお子様)に注意してください。●本商品は電子部品の一部に磁石を使用しておりますので、ペースメーカーをご使用の方はご注意ください。●壁にぶつかったり、糸くず等を巻き込んだりして止まった場合はすぐにスイッチを切ってください。モーターや電池が熱くなり、火傷をする危険があります。●モーターを無理に止めないでください。モーターや電池が熱くなり火傷をする危険があります。●可動部の隙間には指などを入れないでください。はさまれてケガをする恐れがあります。●可動部分や回転部分に指や髪の毛や衣服などをはさまれないように注意してください。●コントローラーの光を見続けしないでください。気分が悪くなったりする恐れがあります。●本商品は屋内専用です。屋外では絶対に使用しないでください。●対象年齢未満のお子様がいるところでは使用しないでください。また、対象年齢未満のお子様には絶対に使用させないでください。思わぬ事故、ケガをする恐れがあります。●使用前に必ず本体、コントローラーに破損しているところが無いか確認してください。破損したまま使用すると、さらなる破損、ケガをする恐れがあります。●本体やコントローラーの隙間にピンや金具等の異物を入れないでください。●本体可動部を無理に動かさないでください。故障・破損・ケガをする恐れがあります。●本体がガラスや家具等につかりそうになったら操作をやめてください。本体が破損したりケガをする恐れがあります。●毛足の長いカーペットの上では使用しないでください。可動部に絡まり、故障、破損、ケガをする恐れがあります。●ストーブの近くなど火気のある温度の高いところには置かないでください。《電池を誤使用すると発熱・破裂・液漏れの恐れがあります。下記に注意してください》●万一、電池から漏れた液が目に入ったときはすぐに大量の水で洗い、医師に相談してください。皮膚や服に付いた時は水で洗ってください。●電池の交換は保護者の方が行ってください。●充電式(ニカドなど)電池は、絶対に使用しないでください。●古い電池と新しい電池、いろいろな種類の電池を混ぜて使わないでください。●+-(プラスマイナス)を正しくセットしてください。●遊んだ後は必ずスイッチを切り電池をはずしてください。電池を入れたままにしておくと、液漏れの恐れがあり危険です。●ショートさせたり充電、分解、加熱、火の中に入れたりしないでください。●廃棄するときは、自治体の廃棄処理の指示に従ってください。



くちにいれない

〈使用上の注意〉●本商品は精密な電子部品で構成されています。落としたり、水にぬらしたり、汚したり、分解したりしないでください。また、高温・低温になる所での使用、保管はさけてください。●2台同時には遊べません。●テレビなど、他の赤外線リモコンで誤動作する場合があります。●太陽光の当たる窓際や蛍光灯の真下などでは誤動作する場合があります。●誤動作した場合は電源を入れ直してください。

●受信部・送信部の所にシールなどを貼らないでください。動作しなくなります。●受信部・送信部の間に障害物があると赤外線を感じなくなり作動しません。●プラスチック梱包材は開封後はすぐに捨ててください。●本商品を樹脂製のソファやシート、タオルなどの上に置かないでください。長時間接触していると色が移る場合があります。●可動部分・取付部分を無理な方向に強く引っ張ったり、曲げたりしないでください。●破損、変形を防ぐため、運搬時や長期保管するときは本体、コントローラーの電池を外してください。●本商品は屋内専用です。屋外では絶対に使用しないでください。正常な操作ができなかったり、破損する恐れがあります。●走行には、水平で凹凸の無い場所を選んでください。●コントローラーの赤外線発信部をつねに本体に向けて操作してください。

## 指を入れない!!

可動部の隙間に指を入れないようご注意ください。



## 巻き込み注意!!

髪の毛を巻き込まれないようご注意ください。



## 遊ぶ前に… サクラハリケーン

※電池を入れる際は、必ず保護者の方が行ってください。

### 電池の入れ方

- ※電源スイッチがX(OFF)になっていることを確認してください。
- ※電池を交換する際はすべて新しい電池に交換してください。

- 電池ぶたを外します。
- 電池を入れます。
- 電池ぶたを戻します。

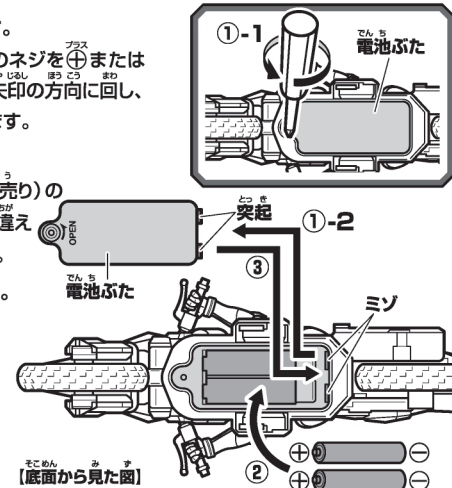

### 電源の入れ方

電源スイッチをスライドして、O(ON)にします。

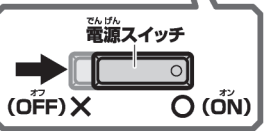
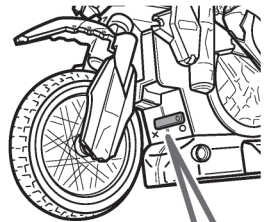

遊び終わった後は、必ず電源スイッチをX(OFF)にしてください。

## 遊ぶ前に… 専用コントローラー

※電池を入れる際は、必ず保護者の方が行ってください。

### 電池の入れ方

※電池を交換する際はすべて新しい電池に交換してください。

- 電池ぶたを外します。
- 電池を入れます。
- 電池ぶたを戻します。

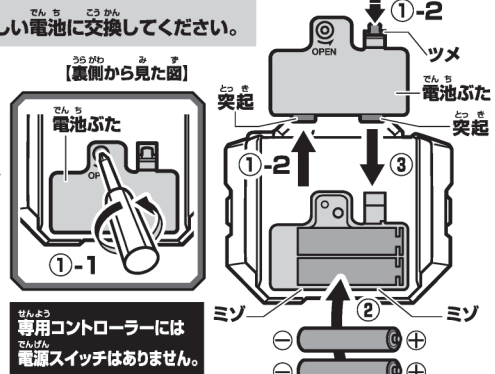

# 各部名称

## サクラハリケーン

※フィギュアは外れません。  
赤外線受信部

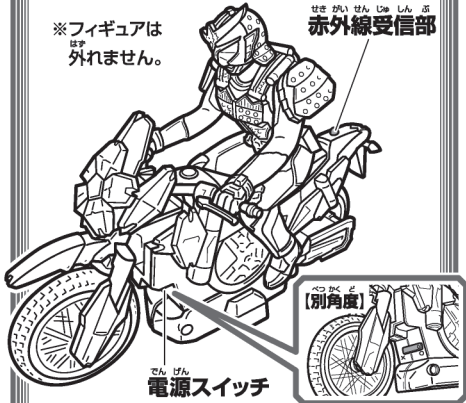

## スリープモード

サクラハリケーンは、電源スイッチを○(ON)にしたまま約3分間放置するとスリープモードになり、専用コントローラーの操作に反応しなくなります。スリープモードを解除するときは、電源スイッチを×(OFF)にしてから、再度、○(ON)にしてください。

## 専用コントローラー

【上から見た図】赤外線発信部

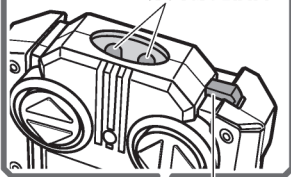

LED  
ボタンを操作すると光ります。

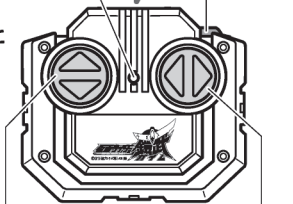

前後進ボタン ターンボタン

# 操作のしかた

専用コントローラーの赤外線発信部をサクラハリケーンに向けて、ボタンを操作します。

### 前進

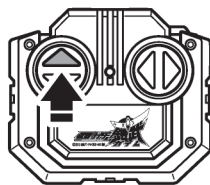
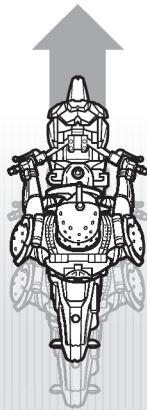

▲を押します。

### 後進

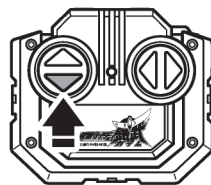
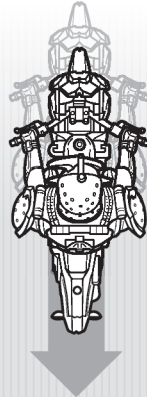

▼を押します。

### 左にターン

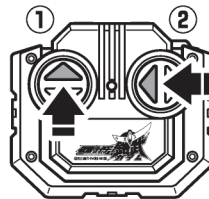
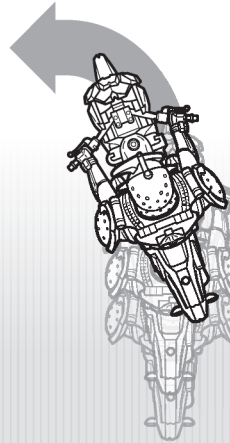

① ▲を押しながら、  
② ◀を押します。

### 右にターン

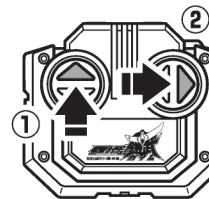
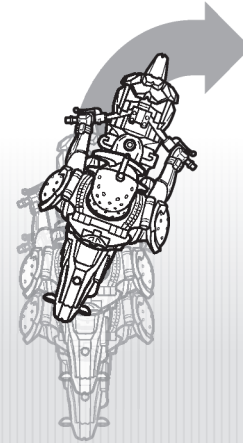

① ▲を押しながら、  
② ▶を押します。

### ターボ走行

走行中に、ターボボタンを押すと、加速します。

※ターボボタンを押している間、加速します。

例) 前進時に加速

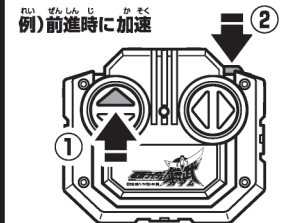
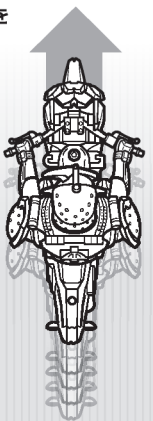

① ▲を押しながら、  
② ターボボタンを押します。

!! こんなときは… 以下の項目をご確認ください。

#### 動かない

サクラハリケーンがスリープモードになっていると専用コントローラーの操作に反応しなくなります。電源スイッチを×(OFF)にしてから、再度、○(ON)にしてください。

専用コントローラー、またはサクラハリケーンの電池が消耗しています。すべて新しい電池に交換してください。

#### 動きが悪い

平らな場所でないとう走行しない場合があります。水平で凹凸の無い場所で遊んでください。

#### 反応が悪い

赤外線発信部・受信部の間に障害物があると赤外線を感じなくなり作動しません。障害物の無い場所で、専用コントローラーをサクラハリケーンへ向けて操作してください。

#### ターンしにくい

サクラハリケーンの電池が消耗しています。すべて新しい電池に交換してください。

仮面ライダー 鎧武の  
玩具情報は  
Webサイトをチェック!!

ボイストイパーク 仮面ライダー 鎧武 検索  
※一部のPHS-携帯電話からはご利用頂けない場合があります。  
<http://www.b-boys.jp/gaim/>

携帯アンケートにご協力ください!!

※通信料などはお客様のご負担となります。  
※締め切り 2014年9月末日  
※お答えいただいたアンケートは個人を特定しない統計処理に利用させていただきます。  
※パソコン・PHS等からはご利用頂けません。

<http://mobile-b.jp/boys/m/>



商品コード  
846808