

セット内容

取扱説明書(本書)…1

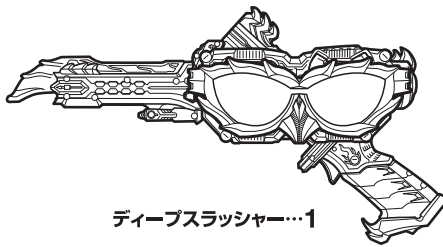

ディープスラッシャー…1

各部名称

※ソードモードを例に説明します。

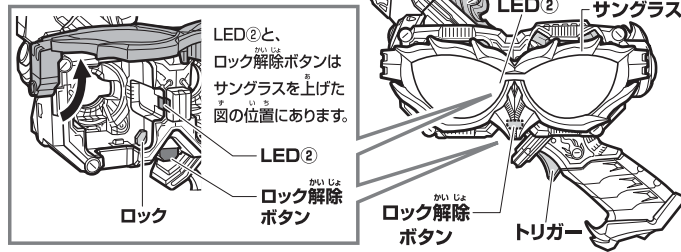

【裏側から見た図】



警告 (けいこく)

保護者の方へ 必ずお読みください。

●小部品があります。誤飲・窒息の危険がありますので、3才未満のお子様には絶対に与えないでください。

注意 (ちゅうい)

●単4乾電池(別売り)、ねじなどの誤飲事故(特に3才未満のお子様)に注意してください。●本品には電子部品を使用しておりますので、ペースメーカーをご使用の方は、本品を身体に近づけないようご注意ください。●可動部の隙間には指などを入れないでください。はさまれてケガをする恐れがあります。●ぶつけたり、ふりまわすなど乱暴な遊びをしないでください。●LEDの光の点滅を見続けしないでください。気分が悪くなったりする恐れがあります。《電池を誤使用すると発熱・破裂・液漏れの恐れがあります。下記に注意してください》●万一、乾電池から漏れた液が目に入ったときはすぐに大量の水で洗い、医師に相談してください。皮膚や服についたときは水で洗ってください。●乾電池の交換は保護者の方が行ってください。●充電式(ニカドなど)電池は、絶対に使用しないでください。●古い電池と新しい電池、いろいろな種類の電池を混ぜて使わないでください。●+-(プラスマイナス)を正しくセットしてください。●遊んだ後は必ずスイッチを切り乾電池をはずしてください。乾電池を入れたままにしておくと、液漏れの恐れがあり危険です。●ショートさせたり充電、分解、加熱、火の中に入れてたりしないでください。●廃棄するときは、自治体の廃棄処理の指示に従ってください。



くちいれない

〈使用上の注意〉●本品は精密な電子部品で構成されています。落としたり、水にぬらしたり、汚したり、分解したりしないでください。また、高温・低温になる所での使用、保管はさけてください。●プラスチック梱包材は、開封後はすぐに捨ててください。●本品には塗装部分がありますので、保管の際には他のもの(樹脂製品や家具、ソファ)と接触しないようにしてください。色が移る場合があります。●可動部分・取付部分を無理な方向に強く引っ張ったり、曲げたりしないでください。●発音の一部にイントネーションが違っていたり、商品の特性上聞き取りにくいものがありますが、ご了承ください。●ディープスラッシャーには、運動するゴーストアイコンシリーズ以外は取り付けしないでください。他のものを無理に取り付けると、破損する場合があります。●誤動作した場合は電源を入れ直してください。

注意!! 保護者の方へ

●本品をご使用になる前に、本書をよくお読みいただき、お子様へご説明ください。

振り回さない!!

ディープスラッシャーを人や動物に向かって、振り回さないでください。おもむき思わぬ事故の原因となります。

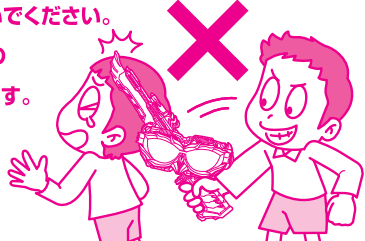

指はさみに注意!!

モード変形をする時の可動部の隙間。

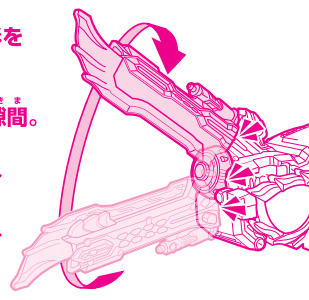

サングラスを上げ、下げする時の可動部の隙間。

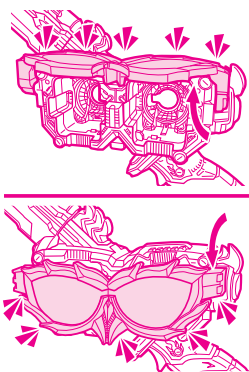

遊ぶ前に… 乾電池の入れ方 ※必ず保護者の方が行ってください。

※電源スイッチがX(OFF)になっていることを確認してください。

※音声が小さくなって聞き取りにくくなったり、音が繰り返し鳴るなどの誤動作をする場合や、

LEDの発光が弱くなった場合は、

すべて新しい電池に交換してください。

①電池ぶたを取り外します。

①-1 グリップ裏側の電池ぶたのネジを⊕または⊖ドライバーで矢印の方向に回し、突起

①-2 電池ぶたを取り外します。

②乾電池を入れます。

単4乾電池2本(別売りの⊕⊖を、それぞれ間違えないように入れます。

③電池ぶたを戻します。

電池ぶたの突起と本体のミゾを合わせ、電池ぶたのネジを①-1と逆方向に回して閉じます。

【裏側から見た図】

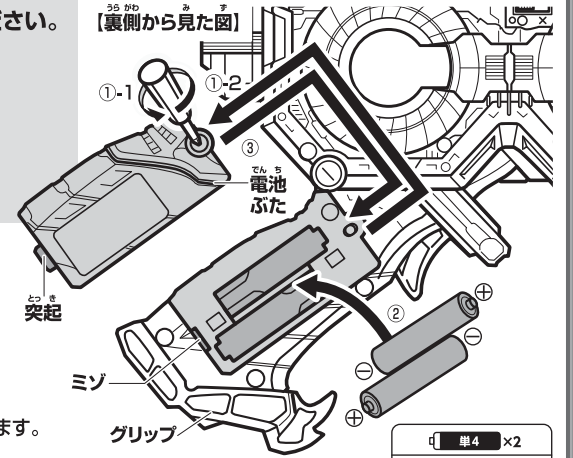

単4 ×2
単4乾電池2本使用(別売り)

●アルカリ電池推奨

電源の入れ方

ディープスラッシャーの電源スイッチをO(ON)にします。

→LED①②が光り、セリフが鳴ります。

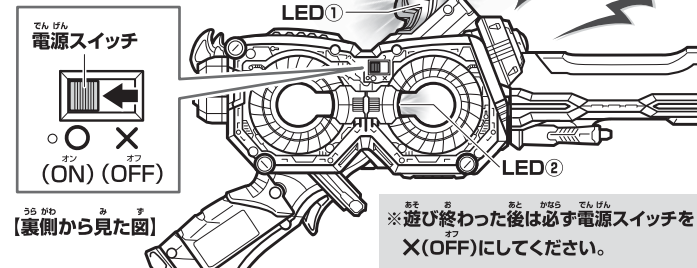

※遊び終わった後は必ず電源スイッチをX(OFF)にしてください。

電池を使用する際は、次の項目に注意してください。

※未開封の新しい電池を使用してください。種類や銘柄の違う電池、メーカーの違う電池を混ぜて使用しないでください。※電池の⊕⊖を間違えないように入れてください。※遊び終わったら電源をOFFにしてください。また、長時間使用しないときは必ず電池を取り外してください。

別売りのゴーストアイコンシリーズと運動!!

※DX仮面ライダー45ゴーストアイコンとは運動しません。(全種発売中)



仮面ライダーゴースト

の玩具情報はWebサイトをチェック!!

※一部のPHS・携帯電話からはご利用頂けない場合があります。

仮面ライダーゴースト おもちゃ
http://rider.b-boys.jp/

アンケートにご協力ください!!

よりよい商品づくりのために、皆様のご意見、ご感想をお聞かせください。

スマートフォン・携帯電話からは右の二次元コードを
読み取ってアクセスしてお答えください。

ポイントパークメンバーズ(登録無料)に登録してアンケートにお答えいただくと、ポイントパークメンバーズ内でキャンペーンに応募できる「YEAH!ポイント」がもらえます。※通信料などはお客様のご負担となります。※お答えいただいたアンケートは個人を特定しない統計処理に利用させていただきます。※PHSからはご利用いただけません。(締め切り：2016年9月末日)二次元コードを読み取れない場合や、パソコンからは下記を入力してアクセスしてお答えください。

http://www.b-boys.jp/member/researches/

2モード変形・攻撃遊び

1 プラスターモード

※セット内容の状態から始めます。

トリガーを引きます。
→銃撃音が鳴り、LED①が光ります。

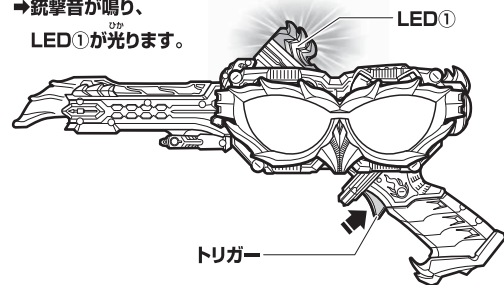

2 ソードモード

※プラスターモードの状態から始めます。

変形ボタンを押しながら、ディープスラッシャーの先端を矢印の方向へ回転させます。
→変形音が鳴ります。

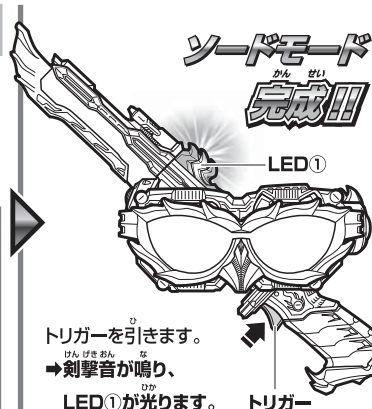
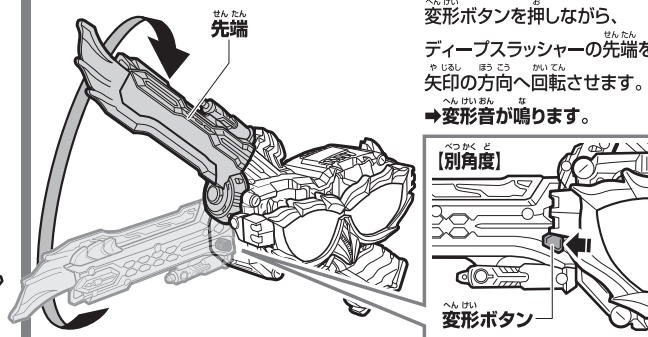

プラスターモードへの戻し方

変形ボタンを押しながら、ディープスラッシャーの先端を矢印の方向へ回転させます。
→変形音が鳴ります。

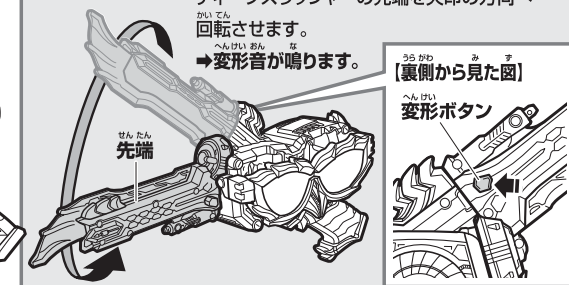

スペシャル攻撃遊び

※ソードモードの状態を例に説明します。

①トリガーを長押しします。
→待機音が鳴り、LED①が光ります。
②トリガーを離します。
→セリフと剣撃音が鳴り、LED①が光ります。



別売りのゴーストアイコンで必殺技遊び

※ソードモードの状態を例に説明します。

①サングラスを上げます。
→可動音が鳴ります。
②ゴーストアイコンを2個カチッと音かするまではめ合わせます。
→装填音が鳴り、LED①が発光しセリフと待機音が鳴ります。

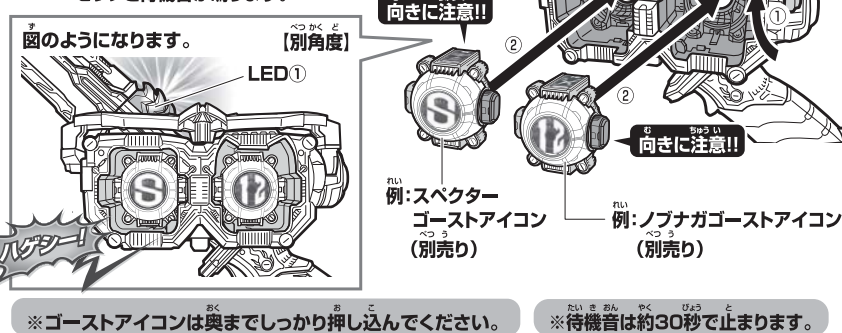

② サングラスを下ろします。
→セリフと必殺技待機音が鳴り、LED①が光ります。



トリガーを引きます。
→セリフと必殺技音が鳴り、LED①が光ります。

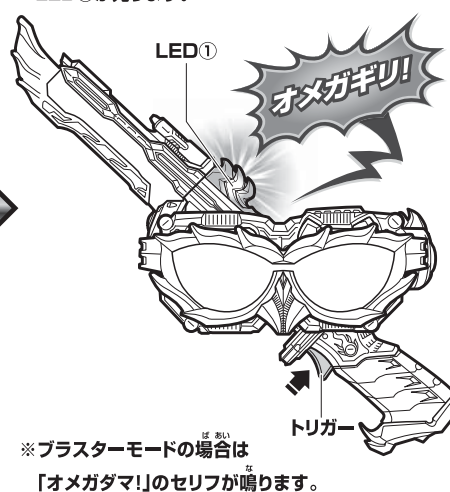

ゴーストアイコンの取り外し方

※ソードモードの状態を例に説明します。
※スペクターゴーストアイコンとディープスペクターゴーストアイコンを装填した場合を例に説明します。

① サングラスを上げます。
→可動音が鳴ります。

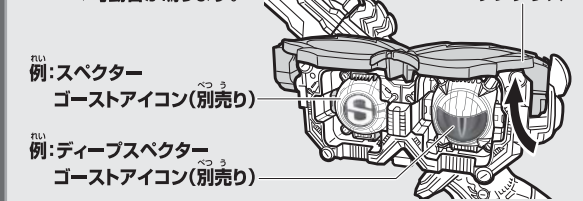

② ロック解除ボタンを押しながら、裏側の穴からゴーストアイコンを矢印の方向に押し出します。
→解除音が鳴ります。

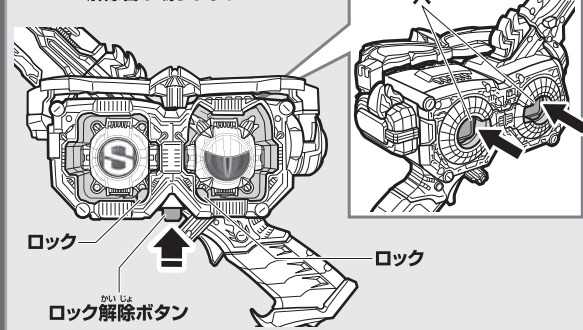

③ ゴーストアイコンを取り出します。

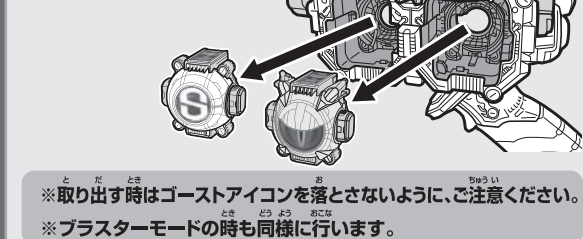

別売りのDXディープスペクターゴーストアイコンで超必殺技遊び

※ソードモードの状態を例に説明します。
※ゴーストアイコンの絵柄が変わっても動作音は変わりません。

① サングラスを上げます。
→可動音が鳴ります。
② ゴーストアイコンを左にディープスペクターゴーストアイコンを右にカチッと音がするまではめ合わせます。
→装填音が鳴り、LED①が発光しセリフと待機音が鳴ります。

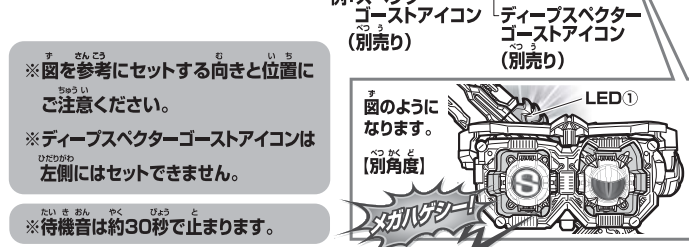

② サングラスを下ろします。
→ディープスラッシャー LED①が発光し、セリフと必殺技待機音が鳴り、LED②が発光します。
→ディープスペクターゴーストアイコン LEDが発光し、モンスターサウンドが鳴ります。

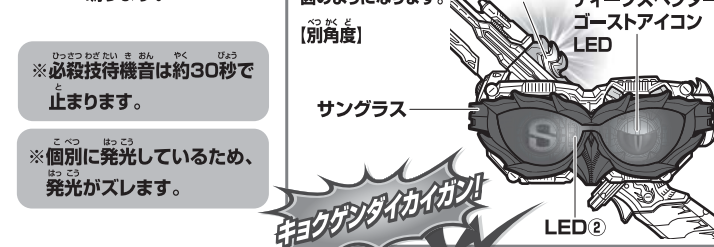

トリガーを引きます。
→ディープスラッシャー セリフと必殺技音が鳴り、LED①②が発光します。

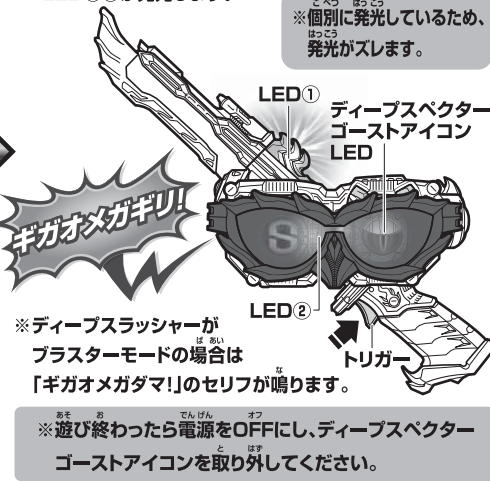

※取り出す時はゴーストアイコンを落とさないように、ご注意ください。
※プラスターモードの時も同様に行います。