

遊び方

セット内容

取扱説明書(本書)…1



コブラケータイ…1

警告 (けいこく)

保護者の方へ 必ずお読みください。

●小部品があります。誤飲・窒息の危険がありますので、3才未満のお子様には絶対に与えないでください。

注意 (ちゅうい)

●可動部の隙間には指などを入れないでください。はさまれてケガをする恐れがあります。●ぶついたり、ふりまわすなど乱暴な遊びをしないでください。



くちにいれない

〈使用上の注意〉

●プラスチック梱包材は、開封後はすぐに捨ててください。●本品には塗装部分がありますので、保管の際には他のもの(樹脂製品や家具、ソファ)と接触しないようにしてください。色が移る場合があります。●可動部分・取付部分を無理な方向に強く引っ張ったり、曲げたりしないでください。●コブラケータイにはDXガンガンハンド以外には取り付けられないでください。他のものを無理に取り付けると破損する場合があります。

注意!! 保護者の方へ

本商品をご使用になる前に、本書をよくお読みいただき、お子様へご説明ください。

指はさみに注意!!

コブラケータイを変形する時の可動部の隙間

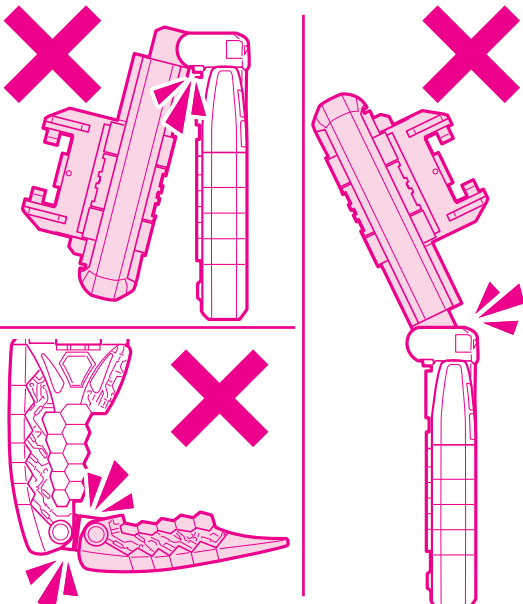

ガジェットモード

ガジェットモード コブラケータイ!!



矢印の方向に変形させて2つ折にすることができます。



【横から見た図】

動物モードへの変形

※ガジェットモードの状態から始めます。

- 尻尾先端を開きます。
- 尻尾先端を変形させます。
- エラを展開します。

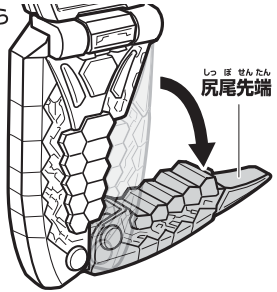
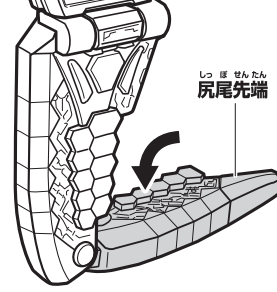
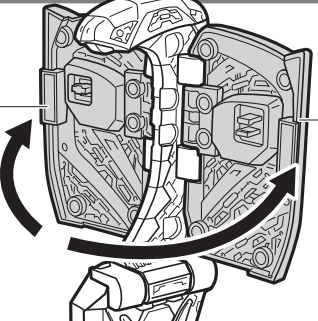
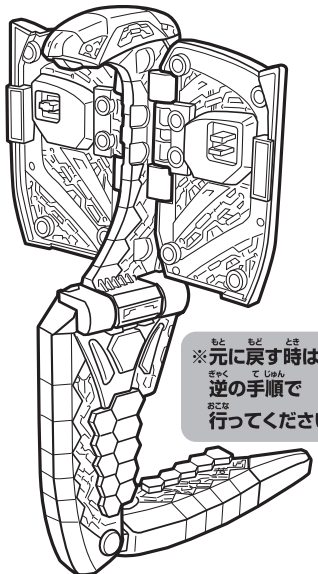





※元に戻す時は逆の手順で行ってください。

DXガンガンハンド(別売り)との合体準備

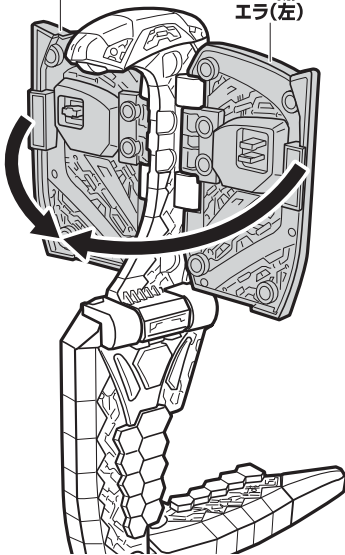
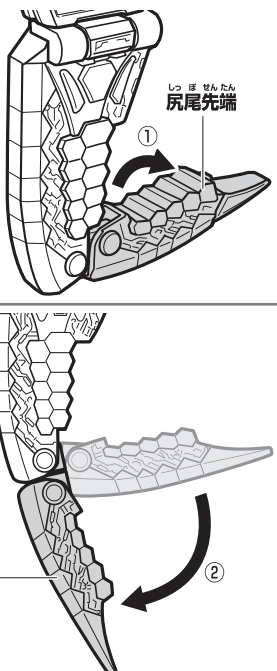
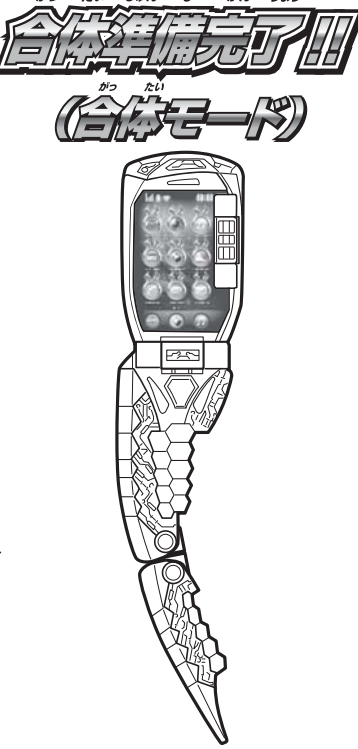
※動物モード完成の状態から始めます。

- エラを閉じます。
- 尻尾先端を変形させます。





DXガンガンハンド(別売り)との合体は裏面をご覧ください →

DXガンガンハンド(別売り)との合体

1 コブラケータイをガンガンハンドに差し込みます。

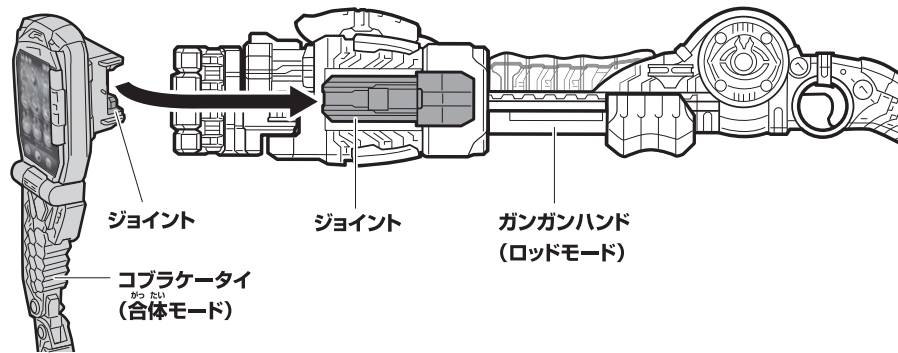
コブラケータイ(合体モード)のジョイントを、ガンガンハンド(ロッドモード)のジョイントにカチッと音がするまで差し込みます。
→合体音が鳴ります。



※コブラケータイ(合体モード)につきましては表面「DXガンガンハンド(別売り)との合体準備」をご参照ください。

2 ガンガンハンドのポンプをスライドします。

ロック解除ボタンを押しながら、ポンプを矢印の方向にスライドさせます。
→ハンドが矢印の方向に変形し、音声が鳴ります。



ガンガンハンドのポンプ裏側のロック解除ボタンを押しながら、ポンプを矢印の方向にスライドさせます。
→ハンドが矢印の方向に変形し、音声が鳴ります。

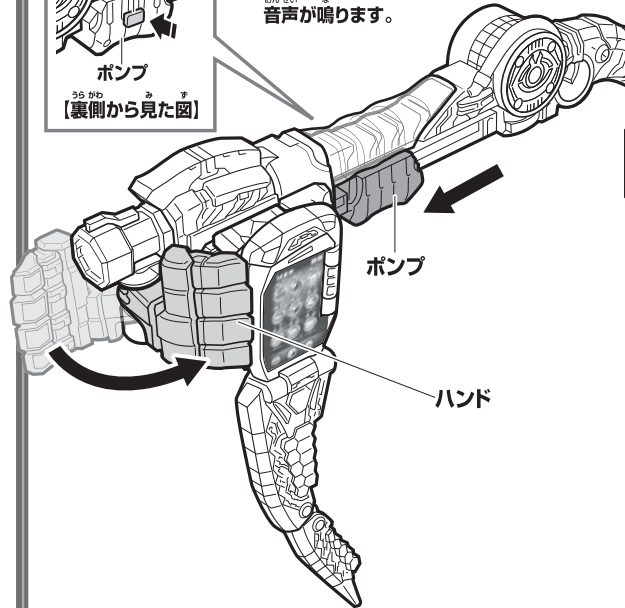

ガンガンハンド鎌モード完成!!

ガンガンハンドのトリガーを引きます。
→ガンガンハンドから、鎌モードに応じた攻撃音が鳴ります。

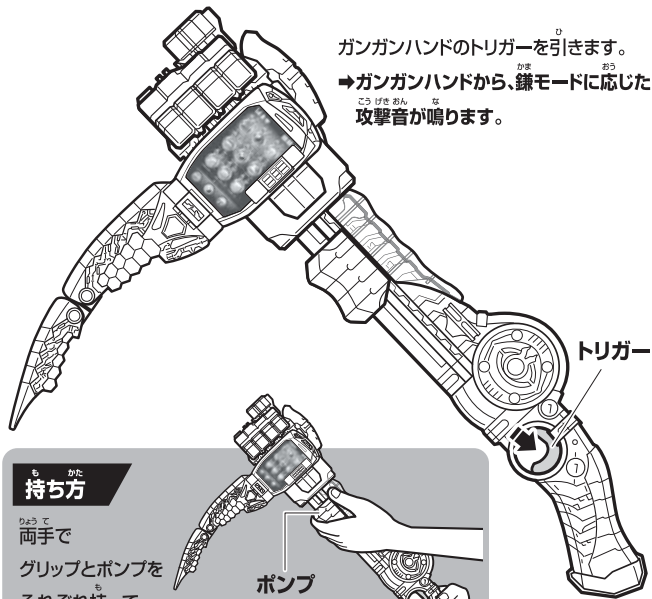

持ち方

両手でグリップとポンプをそれぞれ持って操作してください。

※ガンガンハンドを振り回さないでください。思わぬ事故の原因となります。

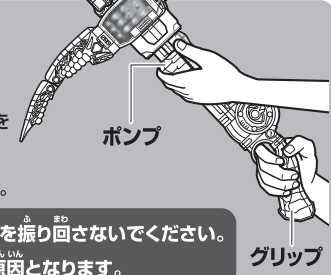

取り外し方

- ①ポンプを矢印の方向にスライドします。
- ②コブラケータイのロック解除ボタンを押しながら、コブラケータイを矢印の方向に引き抜きます。
→取り外し(解除)音が鳴ります。

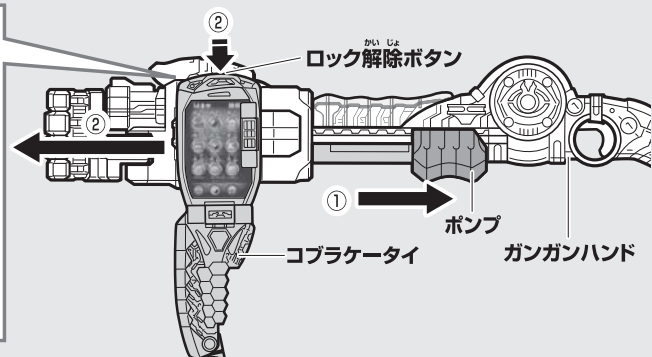

DXゴーストドライバー(別売り)との連動

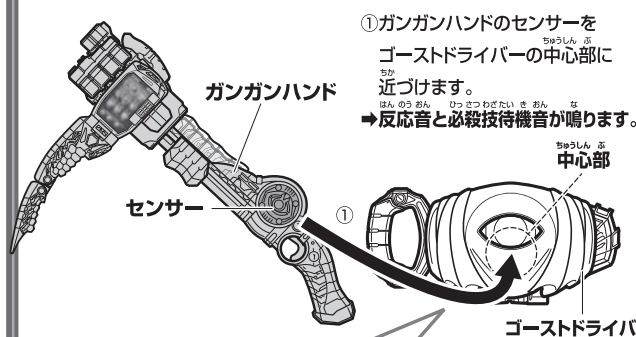

- ①ガンガンハンドのセンサーをゴーストドライバーの中心部に近づけます。
→反応音と必殺技待機音が鳴ります。

- ②ガンガンハンドのトリガーを引きます。
→必殺技音が鳴ります。

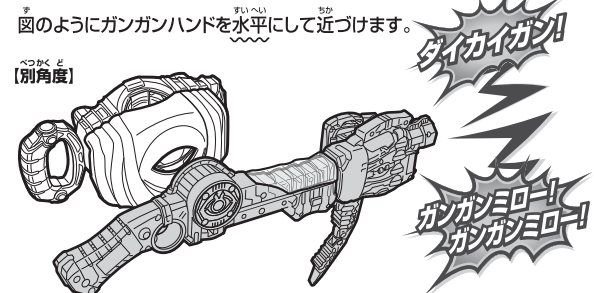

※角度によっては、センサーが反応しない場合があります。その場合は、ガンガンハンドを上下に動かしてください。

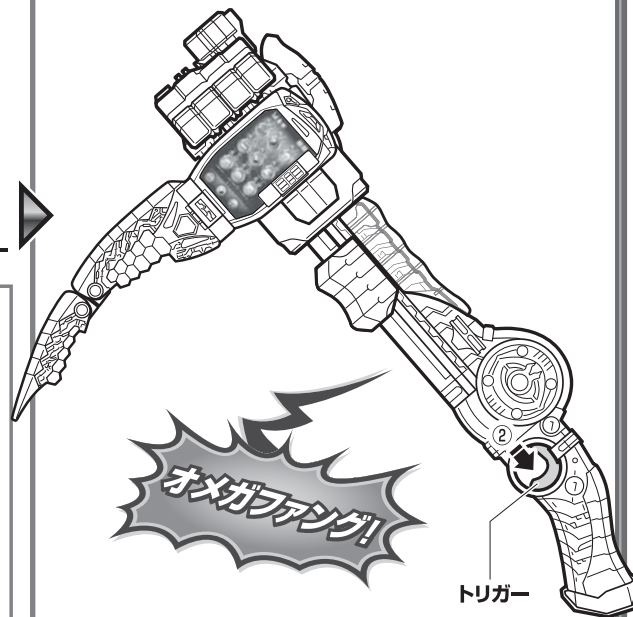

別売り商品との連動

コブラケータイと連動!!

DXガンガンハンド (発売中)

ゴーストガジェットシリーズ 続々登場!!

ガンガンセイバーと連動!!

ゴーストガジェットシリーズ 01 コンドルデンワ (発売中)

※コンドルデンワはDXガンガンハンドに取り付けることはできません。

仮面ライダーゴーストの玩具情報はWebサイトをチェック!!

仮面ライダーゴースト おもちゃ

<http://rider.b-boys.jp/>

アンケートにご協力ください!!

よりよい商品づくりのために、皆様のご意見、ご感想をお聞かせください。



スマートフォン・携帯電話からは右の二次元コードを読み取ってアクセスしてお答えください。

商品コード 019145

ボーイズパークメンバーズ(登録無料)に登録してアンケートにお答えいただくと、ボーイズパークメンバーズ内でキャンペーンに応募できる「YEAH!ポイント」がもらえます。

※通信料などはお客様のご負担となります。※お答えいただいたアンケートは個人を特定しない統計処理に利用させていただきます。※PHSからはご利用いただけません。

(締め切り: 2016年9月末日)

二次元コードを読み取れない場合や、パソコンからは下記を入力してアクセスしてお答えください。

<http://www.b-boys.jp/member/researches/>