

# DXムゲンゴーストアイコンの遊び方

## セット内容

取扱説明書(本書)…1  
ムゲンゴーストアイコン…1

## 各部名称

## ゴーストアイコンで遊びが広がる!!

スマートフォンアプリ

ゴーストアイコンをセット

QRコードを読み込み

QRコードを読み込み

QRコードを読み込み

QRコードを読み込み

http://rider.b-boys.jp/

※DXメカウルオウター、DXサンダラッシュャー、DXディーブラッシュャーにはセットして遊べません。

一部のPHS・携帯電話からはご利用頂けない場合があります。

仮面ライダーゴースト おもちゃ

の玩具情報はWebサイトをチェック!!

http://rider.b-boys.jp/

## アンケートにご協力ください!!

よりよい商品づくりのために、皆様のご意見、ご感想をお聞かせください。

スマートフォン・携帯電話からは右の二次元コードを読み取ってアクセスしてお答えください。

※ゴーストアイコンについてQRコードではありませんのでご注意ください。

商品コード  
060192

ボーイズパークメンバーズ(登録無料)に登録してアンケートにお答えいただくと、ボーイズパークメンバーズ内でキャンペーンに応募できる「YEAH!ポイント」がもらえます。

※通信料などはお客様のご負担となります。

※お答えいただいたアンケートは個人を特定しない統計処理に利用させていただきます。

※PHSからはご利用いただけません。

(締め切り：2016年9月末日)

二次元コードを読み取れない場合や、パソコンからは下記を入力してアクセスしてお答えください。

http://www.b-boys.jp/member/researches/

## 警告 (けいこく)

保護者の方へ 必ずお読みください。

●小部品があります。誤飲・窒息の危険がありますので、3才未満のお子様には絶対に与えないでください。

## 注意 (ちゅうい)

●ボタン電池、電池ぶた、ねじなどの誤飲事故(特に3才未満のお子様)に注意してください。●本商品には電子部品を使用しておりますので、ペースメーカーをご使用の方はご注意ください。●可動部の隙間には指などを入れないでください。はさまれてケガをする恐れがあります。●ぶつかけたり、ふりまわすなど乱暴な遊びをしないでください。●LEDの光の点滅を見続けしないでください。気分が悪くなったりする恐れがあります。《電池を誤使用すると発熱・破裂・液漏れの恐れがあります。下記に注意してください》●万一、ボタン電池を飲み込んだとき、ボタン電池から漏れた液が目に入ったときは、すぐに医師に相談してください。漏れた液が皮膚や服に付いたときは水で洗ってください。●ボタン電池の交換は保護者の方が行ってください。●ボタン電池は飲み込むと危険です。お子様の手の届かない所に保管してください。●古い電池と新しい電池、いろいろな電池を混ぜて使わないでください。●+-(プラスマイナス)を正しくセットしてください。●ショートさせたり充電、分解、加熱、火の中に入れてたりしないでください。●廃棄するときは、自治体の廃棄処理の指示に従ってください。

〈使用上の注意〉●本商品は精密な電子部品で構成されています。落としたり、水にぬらしたり、汚したり、分解したりしないでください。また、高温・低温になる所での使用、保管はさけてください。●プラスチック梱包材は、開封後はすぐに捨ててください。●本商品には塗装部分がありますので、保管の際には他のもの(樹脂製品や家具、ソファ)と接触しないようにしてください。色が移る場合があります。●可動部分・取付部分を無理な方向に強く引っ張ったり、曲げたりしないでください。●発音の一部にイントネーションが違っていたり、商品の特性上聞き取りにくいものがありますが、ご了承ください。●ゴーストアイコン背面のQRコードが剥がれたり傷がついた場合や、汚れが付着している場合にQRコードを読み取れないことがありますのでご注意ください。

## 初めて遊ぶ前に…

### ムゲンゴーストアイコンの絶縁シートの取り外し方

- ムゲンゴーストアイコン裏側の電池ぶたにある絶縁シートを矢印の方向に引き抜きます。
- リセットボタンを先の細い棒などで軽く押します。【裏側から見た図】

### ムゲンゴーストアイコンのボタン電池の交換

※必ず保護者の方が行ってください。

※音が小さくなって聞き取りにくくなったり、音が繰り返すなどの誤動作をする場合や、LEDの反応が悪くなった場合は、すべて新しい電池に交換してください。

#### ※音が小さくなって聞き取りにくくなったり、音が繰り返す

#### ※音が繰り返す

- 電池ぶたを取り外します。
  - 電池ぶたのネジを⊕ または ⊖(マイナス)ドライバーで矢印の方向に回し、
  - 電池ぶたを取り外します。
- ボタン電池を入れます。
 

古いボタン電池を取り外して、新しいボタン電池3個(LR44・別売り)を⊕ ⊖に注意してセットします。
- 電池ぶたを戻します。
 

電池ぶたの突起とムゲンゴーストアイコンのミゾを合わせ、電池ぶたのネジを①-1と逆方向に回して閉じます。

# ムゲンゴーストアイコンの遊び方

ボタンを押します。  
 →中心の絵柄が順番に変わり、LEDが発光して音が鳴ります。  
 ※ボタンを押してから5秒以内に再びボタンを押すと、順番に音が鳴ります。

順番	音声
1	スイッチ音
2	オレは、オレを信じる!
3	命、燃やせ!
4	変身!
5	ハア!
6	魂は、永遠に不滅だ!

ムゲンゴーストアイコンの絵柄

# 別売りの変身ベルト DXゴーストドライバーで仮面ライダーゴースト ムゲン魂に変身!!

※ゴーストアイコンの絵柄が変わっても動作音は変わりません。

## 1 ムゲンゴーストアイコンの絵柄を下記に合わせます。

ムゲンゴーストアイコンのボタンを押して、下記の絵柄に合わせます。

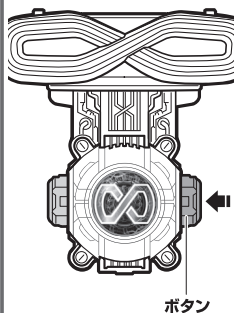

## 2 ゴーストドライバーにムゲンゴーストアイコンをセットします。

①ボタンを押して、カバーを開けます。  
 →開閉音と待機音が鳴ります。  
 ②ムゲンゴーストアイコンをバックルの中心にカチッとするまではめ合わせます。  
 →着脱音が鳴ります。

※図を参考にセットする向きにご注意ください。  
 ※待機音は約30秒で止まります。

③カバーを閉じます。  
 →開閉音とセリフ、変身待機音が鳴ります。

※カバーを閉じる前にセリフと変身待機音が鳴る場合があります。

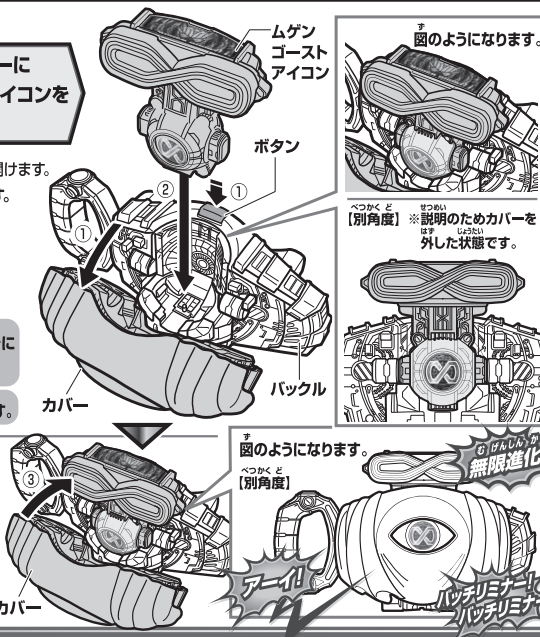

## 3 トリガーを操作します。

①トリガーをひきます。  
 →ゴーストドライバーからトリガー音が鳴り、まぶたが開きます。

②トリガーを押し込みます。  
 →ゴーストドライバーセリフが鳴り、LEDが発光してまぶたが開きます。

→ムゲンゴーストアイコンセリフと変身音が鳴り、LEDが発光します。

※「チョー」はムゲンゴーストアイコンから、「カイガン」はゴーストドライバーから鳴ります。

※トリガーは奥までしっかり押し込んでください。

※個別に音声がかっているため、多少音声がスれます。

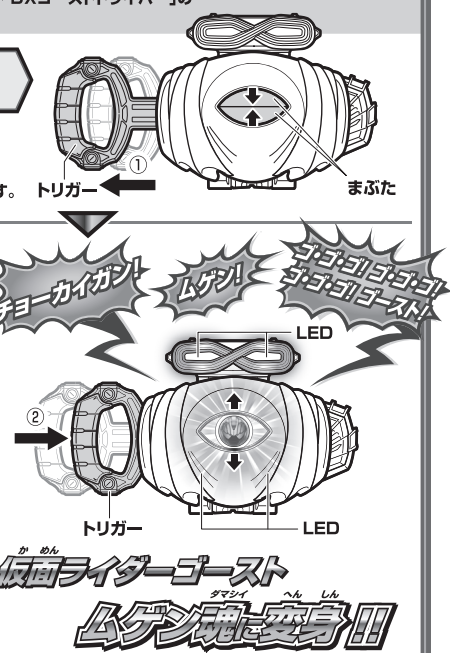

# 7つの大技遊び

※「ムゲン魂に変身!!」の後に行います。

※ゴーストアイコンの絵柄が変わっても動作音は変わりません。

## トリガーを操作します。

①トリガーをひきます。  
 →ゴーストドライバートリガー音と待機音が鳴り、まぶたが開きます。  
 →ムゲンゴーストアイコンLEDが発光し、発光色が順番で変化します。

順番	発光色
1	イエロー
2	レッド
3	ブルー
4	オレンジ
5	パープル
6	グリーン
7	ホワイト

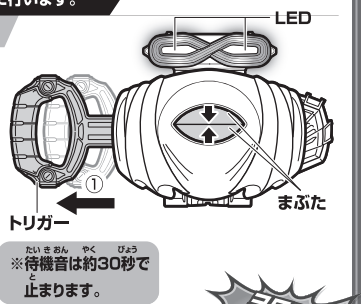

②トリガーを押し込みます。  
 →ゴーストドライバーセリフが鳴り、LEDが発光してまぶたが開きます。  
 →ムゲンゴーストアイコントリガーを押し込んだときのムゲンゴーストアイコンの発光色に対応したセリフと効果音が鳴ります。

発光色	7つの大技(セリフ)
イエロー	ヨロコビストリーム!
レッド	イカリスラッシュ!
ブルー	カナシミプレイク!
オレンジ	タノシーストライク!
パープル	イサマシュート!
グリーン	シンネインパクト!
ホワイト	ラブボンバー!

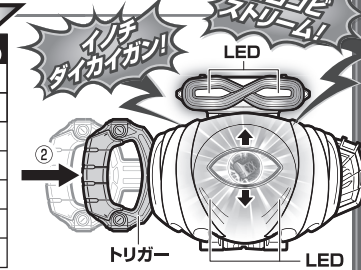

※「イノチ」はムゲンゴーストアイコンから、「ダイカイガン」はゴーストドライバーから鳴ります。  
 ※イラストは「ヨロコビストリーム」に例を説明します。

※トリガーは奥までしっかり押し込んでください。  
 ※個別に音声がかっているため、多少音声がスれます。

※再びトリガー操作を行うと「必殺技(ゴッドオメガドライブ)」になります。

# 必殺技(ゴッドオメガドライブ)遊び

※「7つの大技遊び」の後に行います。

※ゴーストアイコンの絵柄が変わっても動作音は変わりません。

## トリガーを操作します。

①トリガーをひきます。  
 →ゴーストドライバーからトリガー音と待機音が鳴り、ムゲンゴーストアイコンのLEDが発光して、まぶたが開きます。  
 ※待機音は約30秒で止まります。

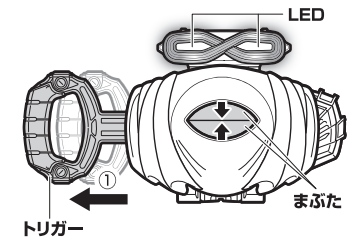

②トリガーを押し込みます。  
 →ゴーストドライバーセリフが鳴り、LEDが発光してまぶたが開きます。  
 →ムゲンゴーストアイコンセリフと必殺技音が鳴り、LEDが発光します。

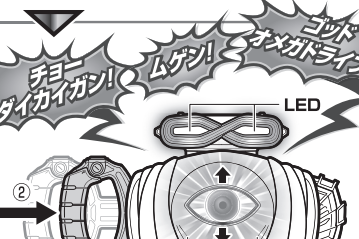

※「チョー」はムゲンゴーストアイコンから、「ダイカイガン」はゴーストドライバーから鳴ります。

※トリガーは奥までしっかり押し込んでください。  
 ※個別に音声がかっているため、多少音声がスれます。

※再びトリガー操作を行うと「必殺技(ゴッドオメガデマ)」になります。

# 必殺技(ゴッドオメガデマ)遊び

※「必殺技(ゴッドオメガドライブ)」の後に行います。

※ゴーストアイコンの絵柄が変わっても動作音は変わりません。

## トリガーを操作します。

①トリガーをひきます。  
 →ゴーストドライバーからトリガー音と待機音が鳴り、ムゲンゴーストアイコンのLEDが発光して、まぶたが開きます。  
 ※待機音は約30秒で止まります。

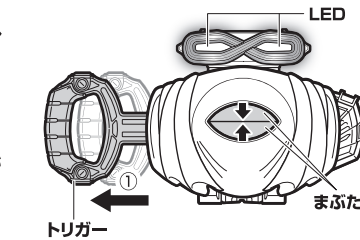

②トリガーを押し込みます。  
 →ゴーストドライバーセリフと必殺技音が鳴り、LEDが発光してまぶたが開きます。  
 →ムゲンゴーストアイコンセリフと必殺技音が鳴り、LEDが発光します。

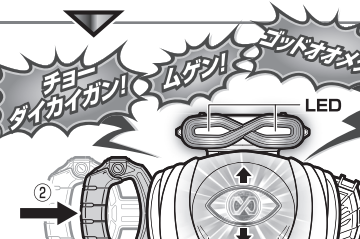

※「チョー」はムゲンゴーストアイコンから、「ダイカイガン」はゴーストドライバーから鳴ります。

※トリガーは奥までしっかり押し込んでください。  
 ※個別に音声がかっているため、多少音声がスれます。

※再びトリガー操作を行うと「7つの大技遊び」になります。